

# 統計きたなかぐすく

平成 24 年版（第 13 号）



沖縄県 北中城村





～『村章』の説明～

「北」「中」を図案化したもので、円は村の平和と協調、そして団結を現し、左右の北と中の文字は、村民の英知を結集して、未来に向かって飛躍、発展する姿を象徴したもの。(昭和 55 年 5 月 20 日制定)

### 北中城村民憲章

1. 自然を愛しよき環境を維持し住み良い村をつくります。
1. たがいに助け合い心をあわせて平和な村をつくります。
1. 歴史を重んじ教養を高め文化のかおり高い村をつくります。
1. つねに健康で勤労に励み豊かな村をつくります。
1. きまりを守り秩序正しい明るい村をつくります。

## 凡 例

1. 本書は、主に平成 22 年度及び平成 23 年の資料を中心に編集していますが、紙面の許す限り過去の資料も収録し掲載しています。
2. 統計表に特別な表示、注釈のないかぎり「北中城村」を範囲としたものです。
3. 調査の時期については、原則として各表の右上に注記してありますが、統計表中に「年次」とあるのは暦年 1 月～12 月、「年度」とあるのは会計年度（4 月～翌年 3 月）を表しています。
4. 数字の単位未満は四捨五入を原則としています。そのため合計の数字と内訳の数字の計が一致しない場合があります。
5. 各資料の数値がすでに刊行された統計資料の数値と異なる場合は、本書の編集時に訂正したものです。
6. 統計表中の符号は、次のとおりです。
  - 「・・・」 不明・不詳・算出不能
  - 「 X 」 該当数字はあるが秘密保護上公表を差し控えたもの
  - 「 △ 」 減少
  - 「 \ 」 記入不要の欄
  - 「 — 」 該当なし

## 位 置 ・ 地 勢

北中城村は、沖縄本島の中部地区に位置し、那覇から北東へ 16km 離れた、東経 127.48 度にあり、東は中城湾に面し、南側は中城村、宜野湾市に、西側は北谷町、北側は沖縄市に面して、2 市 2 町村に隣り合っています。

地形は、東海岸平地部の一部を除く大部分が丘陵台地で、この台地を更に二つの稜線が東西に走り、それぞれ南北への緩斜を形成し、起伏が多く、まとまった平地はありません。地質はジャガール、マージ、イーフなど多種多様な地質形態をなしています。

## 沿 草

「中城」の地名は古くは「おもろ」にもうたわれるほど由緒深く、特に 1440 年代、ときの按司・護佐丸によって築かれた中城城によって広く世に知られました。

本村は、かつて、中城村の一部として永い歴史を歩んできましたが第二次世界大戦の結果、占領軍の施設によって北部に属した 12 行政区が分離して、新たに「北中城村」として誕生しました。

戦争、敗北、そして分村と幾多の困難を乗り越え、北中城村は新しい村づくりをすすめ、揺るぎない魅力ある自治体を築き上げてきました。

現在、緑に恵まれた風光明媚な自然、優れた伝統文化、歴史的資源等、本村が持つ特色を活かし、「全村植物公苑づくり」、「いきいき健康村づくり」、「平和な村づくり」を 3 本柱に「平和で活力ある田園文化村」をめざし、村づくりを推進しています。

## 気 候

本村は亜熱帯海洋性気候に属し、年較差が小さく、四季の変化が明らかではありません。年平均気温は 22.4℃で、月平均気温の最低は 1 月の 13.4℃で、年間を通じて日最低気温が 10℃以下になるのは数日にすぎません。

降水量は年間 2,403 mm と比較的多雨で、5 月・6 月の梅雨期及び 8 月の台風期に多くなります。台風の接近は多く、沖縄の島々から半径 300 km の円を描き、その外円をつないだ範囲内に近づくのは、年間平均 7~8 個ほどです。

風向きは、10 月~3 月は北東、5 月~8 月は南ないし東の季節風が多く、この時期の湿度は 80% を超えて、極めて高い値を示しています。

# 度量衡換算表

## 長さ

cm	m	km	インチ	フィート	ヤード	マイル
1	0.01	0.00001	0.3937	0.03281	0.01094	-
100	1	0.001	39.37	3.28083	1.0936	0.00062
100000	1000	1	-	3280.8	1093.6	0.62137
2.54	0.0254	-	1	0.08333	0.02777	-
30.48	0.3048	-	12	1	0.33333	-
91.44	0.9144	-	36	3	1	-
160934	1609.3	1.6093	63360	5280	1760	1

## 面積

m <sup>2</sup>	a	ha	km <sup>2</sup>	平方ヤード	エーカー	坪・歩
1	0.01	0.0001	0.000001	1.196	0.000247	0.3025
100	1	0.01	0.0001	119.6	0.024711	30.25
10000	100	1	0.01	11960	2.4711	3025
1000000	10000	100	1	-	247.11	302500
0.83613	0.008361	0.000084	-	1	-	0.25293
4046.8	40.468	0.40468	0.004047	4840	1	-
3.3058	0.033058	0.000331	0.000003	3.9537	-	1

## 体積

立法cm	リットル	立法リ	立法フィート	立法ヤード	ガロン	升
1	0.001	0.000001	0.000035	-	-	-
1000	1	0.001	0.03531	-	0.26417	0.55435
1000000	1000	1	35.315	1.30795	264.17	-
28317	28.317	0.02831	1	0.03704	7.4805	15.698
764559.8	764.53	0.76453	27	1	201.97	423.83
3785.4	3.7854	0.00378	0.13368	-	1	2.0985
1803.9	1.8039	-	0.063704	-	0.47654	1

## 重量

g	kg	t	オンス	ポンド	斤	貫
1	0.001	-	0.03527	0.0022	0.00167	-
1000	1	0.0001	35.273	2.2046	1.6667	0.26667
1000000	1000	1	-	2204.6	1666.7	266.67
28.35	0.02835	-	1	0.0625	0.04725	-
453.6	0.4536	0.000454	16	1	0.75599	0.12096
600	0.6	0.0006	21.164	1.3228	1	0.16
3750	3.75	0.00375	132.28	8.2672	6.25	1

## 総 目 次

村民の生活	1
第1章 土地・気象	2
第2章 人口・労働力	10
第3章 村民所得	30
第4章 事業所	36
第5章 農業・漁業	48
第6章 教育・文化	62
第7章 建設・交通	78
第8章 水道	84
第9章 社会福祉	90
第10章 保健衛生	96
第11章 消防・公安	114
第12章 選挙・議会	124
第13章 財政力	130
第14章 組織・住民サービス	136
付 録	144

## 第1章 土地・気象

広ぼう及び地勢	4
位置及び面積	
(1)中部市町村別面積	5
(2)行政区別面積	
(グラフ)行政区別面積	
(3)北中城村軍用地面積	6
(4)軍用地の返還経緯	
(5)平成23年(2011年)の気象	7
(グラフ)平成23年における最高気温・最低気温及び平均気温の推移	
(グラフ)平成23年における降水量と平均湿度	
(6)沖縄近海に接近した台風の総数	8
(7)地目別土地面積	9
(8)地目別評価地積	
(9)地目別土地評価額	

## 第2章 人口・労働力

(1)住民登録人口の推移	12
(グラフ)住民登録人口の推移	
(2)行政区別住民登録人口・世帯数	13
(3)人口動態の推移	14
(グラフ)自然動態の推移	
(グラフ)社会動態の推移	
(4)国籍別外国人登録人口の推移	15
(グラフ)国籍別外国人登録人口の推移	
(5)国勢調査人口と世帯数の推移	16
(グラフ)国勢調査人口と世帯数の推移	
(6)年齢3区分別でみる国勢調査人口の推移	17
(グラフ)平成22年国勢調査による人口割合	
(7)労働力状態(年齢15歳以上)人口	18
(グラフ)平成22年国勢調査による労働力状態の割合	
(8)行政区別国勢調査人口・世帯数	19
(9)国勢調査の年齢階級別人口	20
(グラフ)年齢階級別の人口	21
(10)年齢(各歳)男女別人口	22
(11)産業別でみる15歳以上の就業者数の推移	23

(グラフ)産業別でみる15歳以上の就業者数の割合	
(12)産業(大分類)、従業上の地位(5区分)、男女別15歳以上就業者数	24
(13)職業別(大分類)男女別15歳以上就業者数	25
(14)世帯人員別一般世帯数及び一般世帯人員	
(15)住宅の所有関係別普通世帯数	26
(16)従業地・通学地による人口(昼間人口)	
(17)常住地による従業・通学市区町村別15歳以上就業者数及び通学者数	27
(18)従業地・通学地による常住市区町村別15歳以上就業者数及び通学者数	28

## 第3章 村民所得

(1)経済活動別村内純生産	32
(2)中部市町村別純正産の推移	33
(グラフ)北中城村における純生産額の推移	
(3)中部市町村別1人当たりの市町村村民所得の推移	34
(グラフ)村民所得と所得水準の推移	
(グラフ)中部市町村別でみる所得額と所得水準	
(4)村民所得の分配	35
(グラフ)村民所得の分配	
(グラフ)村民所得の推移	

## 第4章 事業所

(1)事業所数と従業者数の推移(民営)	38
(グラフ)事業所数と従業者数の推移	
(2)産業別(大分類)事業所数及び従業上の地位別従業者数(民営)	39
(3)従業者規模別でみる事業所数及び従業者数(民営)	40
(4)行政区別事業所分布状況	41
(5)中部市町村事業所(民営)の推移	
(6)商店数と従業者数の推移	42
(グラフ)商店数と従業者数の推移	
(7)中部市町村商店の推移(卸売・小売)	43
(8)産業(中分類)別の商店の状況(卸売業・小売業)	44
(9)工業の推移	45
(グラフ)工業の推移	
(10)中部市町村工業事業所の推移	46



(11)市町村別でみる工業事業所の状況・・・ 47

## 第5章 農業・漁業

(1)専業・兼業別農家数の推移・・・ 50

(グラフ)専業別農家の数

(グラフ)専業・兼業別農家数の推移

(2)専業・兼業別行政区別販売農家数・・・ 51

(3)経営耕地面積規模別農家数

(4)作付別経営耕地面積の推移・・・ 52

(5)行政区別経営耕地面積

(6)中部市町村別総農家数・経営耕地面積の推移・ 53

(グラフ)平成22年中部市町村別農家数と経営耕地面積

(7)年齢別の農業従事者数(自営農業に従事した世帯員数)・・・ 54

(8)自営農業従事日数別の農業従事者数(自営農業に従事した世帯員数)

(9)農産物販売金額1位の部門別農家数・・・ 55

(10)行政区別サトウキビの生産状況

(11)期別サトウキビ生産の推移・・・ 56

(12)家畜の種類別飼養農家数と頭羽数

(13)農業粗生産額及び生産農業所得・・・ 57

(14)用途別農地転用状況・・・ 58

(15)行政区別農地転用状況

(16)自営漁業の専兼業別漁家数・・・ 59

(グラフ)専業・兼業別漁業漁家の推移

(17)漁船数・漁獲金額の推移

(18)経営体階層別漁家数・・・ 60

(19)年齢別漁業世帯員

## 第6章 教育・文化

(1)北中城幼稚園施設及び教職員数・・・ 64

(グラフ)北中城幼稚園の状況

(グラフ)北中城幼稚園の園児数の推移

(2)北中城小学校施設及び教職員数・・・ 65

(3)北中城小学校学年別学級数・児童数

(4)島袋小学校施設及び教職員数・・・ 66

(5)島袋小学校学年別学級数・児童数

(6)北中城中学校施設及び教職員数・・・ 67

(7)北中城中学校学年別学級数・生徒数

(8)北中城高等学校の職員数及び生徒数・・・ 68

(9)北中城高等学校学年別学級数・生徒数

(10)行政区別でみる小学校に通う村内児童数・・・ 69

(11)行政区別でみる中学校に通う村内生徒数・・・ 70

(12)中学校卒業後の進路状況・・・ 71

(13)育英会状況・・・ 72

(グラフ)貸出状況の推移

(グラフ)資金総額に対する貸与額の割合

(14)村内の文化財・・・ 73

## 第7章 建設・交通

(1)道路状況・・・ 80

(2)平成23年度幹線道路の状況

(3)村内車種別自動車保有台数の推移・・・ 81

(グラフ)平成23年保有自動車の割合

(グラフ)車種別自動車保有台数と1人あたりの保有台数の推移

(4)構造別建築確認件数・・・ 82

(5)構造別家屋棟数及び床面積

(6)用途別建築確認件数・・・ 83

(7)用途別家屋棟数及び床面積

(8)住宅構造別でみる建築の時期

## 第8章 水道

(1)水道の普及状況・・・ 86

(グラフ)水道の普及状況

(2)配水量及び有収率・・・ 87

(グラフ)北中城村内における年間配水量及び1人1日の平均配水量

(3)用途別給水状況・・・ 88

(グラフ)総給水量の推移

(グラフ)用途別でみる給水状況

(4)水道事業決算の推移・・・ 89

## 第9章 社会福祉

(1)敬老年金贈与状況・・・ 92

(2)赤十字募金実績

(3)赤い羽根共同募金実績	93
(4)歳末助け合い募金実績	
(5)村立保育所の状況	94
(6)私立保育所の状況	
(7)国民年金加入者と保険料収納状況	95
(8)国民年金受給者件数と年金額	

## 第10章 保健衛生

(1)国民健康保険被保険者数の推移	98
(2)平成23年度行政区別健康保険税徴収状況	
(3)年度別国民健康保険特別会計歳入歳出決算	99
(4)国民健康保険年度別でみる保険給付状況の推移	
(5)国民健康保険1人当たり保険税額と給付額の推移	100
(グラフ)国民健康保険の給付総額と1人あたりの給付額	
(6)定期予防接種実施状況	101
(7)乳幼児健康診査の状況	103
(8)母子健康手帳交付状況	
(9)検診受診状況	104
(10)介護保険被保険者数及び保険料収納状況	105
(11)保険給付決定状況	
(12)要介護(要支援)認定者数	106
(グラフ)平成23年度要介護(要支援)認定者数の割合	
(13)在宅介護(支援)サービス受給者数	107
(14)施設介護サービス受給者数	108
(15)児童手当・子ども手当支給状況の推移	109
(16)月別ごみ処理状況	110
(グラフ)ごみ処理量の推移	
(グラフ)住民1人あたりのごみ処理量の推移	
(17)月別し尿処理状況	111
(グラフ)し尿処理状況の推移	
(グラフ)し尿処理状況の推移②	
(18)資源ごみ処理状況	112

## 第11章 消防・公安

(1)種別火災発生件数と損害見積額	116
(2)種別救急出場状況	117
(グラフ)村内における種別救急出場状況	

(3)月別救急出場状況	118
(4)消防施設状況	119
(5)消防職員推移	
(6)刑法犯罪種別認知件数・検挙件数	120
(7)宜野湾署管内における成人・少年別刑法犯罪種別 検挙人員	121
(8)近隣市町村別主要犯罪種別発生件数及び犯罪件 数	122
(9)北中城村における交通事故発生状況	
(10)用途別・被害区分別交通事故発生状況	

## 第12章 選挙・議会

(1)有権者数の推移	126
(グラフ)有権者数の推移	
(2)行政区別有権者の状況	127
(グラフ)行政区別有権者の状況	
(3)提出者別・議決結果別付議事件	128
(4)常任委員会活動状況	129

## 第13章 財政力

(1)財政力	132
(2)村民1人当たり税負担額及び歳出額の推移	
(3)一般会計の決算額(歳入)	133
(4)村税の内訳	
(5)一般会計の決算額(歳出)	134
(6)歳出の目的別内訳	
(グラフ)一般会計(歳入・歳出)の推移	135
(グラフ)平成22年度村税の内訳	

## 第14章 組織・住民サービス

(1)歴代三役	138
(2)歴代正副議長	139
(3)戸籍関係処理等件数	
(4)住民票関係事務件数	
(5)戸籍関係届出事件数	140
(6)住民票関係利用状況	
(7)戸籍関係謄・抄本等事件数	141
(8)職員の推移	142

## 付 録

北中城村役場機構図	146
村内施設	147
各行政区自治会長	148
圏域別市町村人口	149
圏域別市町村世帯数	150
在沖軍人・軍属・家族数の推移	151
(グラフ)在沖軍人・軍属・家族数の推移	
(グラフ)軍人・軍属・家族の割合	

# 村民の生活

人口密度(国調)  1km <sup>2</sup> あたり1,383人	世帯人口(国調)  1世帯に3人	転入  1日に2.5人	転出  1日に2.5人
出生  2日に1人	死亡  3.8日に1人	結婚  1.5日に1組	離婚  5.4日に1組
交通事故発生件  2.8日に1件	犯罪  3.6日に1件	ごみ処理量  1日1世帯2.17kg	し尿処理量  1日1世帯1.5ℓ
自動車保有台数  1世帯に1.9台	村内火災発生件  91日に1件	村内救急出動件  1日に2件	水道(家事用)  1日1世帯678.7ℓ
一般会計の決算  1人あたり381,662円	村税負担  1人あたり99,472円	村の職員  村民126人に1人	村議会議員  村民1,180人に1人

# 第1章 土地・気象



## 広ぼう及び地勢

広 ば う			地 勢			
方位	地名	距離	最 高		最 低	
最東端	美崎	5.3km	地名	標高	地名	標高
最西端	瑞慶覧		4.6km	大城	165.4m	熱田
最南端	大城					
最北端	島袋					

資料：企画開発課



## 位置及び面積

位 置				面 積	村 役 場 の 位 置		
方位	地名	東 経	北 緯		所在地	経・緯度	標高
極東	美崎	127° 49' 51"	26° 18' 00"	11.53km <sup>2</sup>	北中城村 字喜舎場 426番地2	東 経	63.5m (水準点)
極西	瑞慶覧	127° 46' 39"	26° 18' 14"			北 緯	
極南	大城	127° 48' 03"	26° 16' 51"			26° 17' 49"	
極北	島袋	127° 48' 13"	26° 19' 20"				

資料：国土地理院「平成17年全国都道府県市区町村面積調」  
// 「平成12年度版 日本の市区町村位置情報要覧」

## (1) 中部市町村別面積

平成23年10月1日現在

区 分	面 積 (km <sup>2</sup> )	中部市町村		県内(41市町村)	
		占有率(%)	順 位	占有率(%)	順 位
うるま市	86.80	30.8	1	3.81	6
沖縄市	49.00	17.4	2	2.15	13
読谷村	35.17	12.5	3	1.54	18
宜野湾市	19.70	7.0	4	0.87	26
浦添市	19.27	6.8	5	0.85	28
西原町	15.84	5.6	6	0.70	31
中城村	15.46	5.5	7	0.68	32
嘉手納町	15.04	5.3	8	0.66	34
北谷町	13.78	4.9	9	0.61	35
北中城村	11.53	4.1	10	0.51	37
中部市町村	281.59	100	—	12.37	—
沖縄県	2276.49	—	—	—	—

資料：全国都道府県市区町村別面積調

## (2) 行政区別面積

平成23年4月1日現在

行政区	面 積
喜舎場	1,012 千m <sup>2</sup>
仲 順	726 千m <sup>2</sup>
熱 田	1,219 千m <sup>2</sup>
和 仁 屋	289 千m <sup>2</sup>
渡 口	1,621 千m <sup>2</sup>
島 袋	1,241 千m <sup>2</sup>
比 嘉	633 千m <sup>2</sup>
屋 宜 原	896 千m <sup>2</sup>
瑞 慶 覧	837 千m <sup>2</sup>
石 平	137 千m <sup>2</sup>
安 谷 屋	1,590 千m <sup>2</sup>
荻 道	566 千m <sup>2</sup>
大 城	642 千m <sup>2</sup>
美 崎	121 千m <sup>2</sup>
総面積	11,530 千m <sup>2</sup>

資料：企画開発課

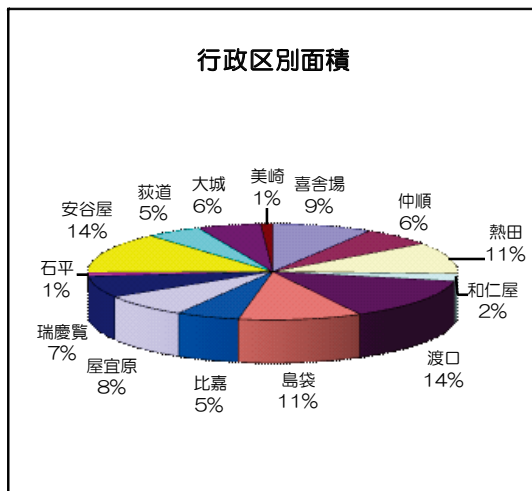



### (3) 北中城村軍用地面積

単位：千㎡

平成24年1月31日現在

区分	国有地	県有地	村有地	私有地	計	村の総面積に対する割合
キャンプ瑞慶覧 (FAC6044)	99	12	35	1,495	1,641	14.2%

資料：税務課

### (4) 軍用地の返還経緯

単位：千㎡

区分	返還年月日	面積	返還地域
泡瀬住宅地区	昭和 41 年 2 月 28 日	14	島袋地域
瑞慶覧住宅地区	昭和 43 年 6 月 30 日	5	瑞慶覧地域
コミュニティーライン	昭和 44 年 11 月 15 日	19	大城地域
久場崎学校地区	昭和 45 年 1 月 15 日	13	島袋地域
道路施設	昭和 45 年 6 月 30 日	3	島袋地域
久場崎サイト	昭和 47 年 5 月 1 日	3	大城地域
リージョンクラブ	昭和 47 年 5 月 14 日	5	石平地域
泡瀬倉庫地区	昭和 48 年 6 月 30 日	131	仲順地域
キャンプ瑞慶覧	昭和 49 年 9 月 30 日	302	瑞慶覧・屋宜原地域
泡瀬通信施設	昭和 51 年 3 月 31 日	347	渡口地域
キャンプ瑞慶覧	昭和 62 年 5 月 14 日	1	喜舎場地域
キャンプ瑞慶覧	昭和 62 年 8 月 31 日	83	喜舎場・屋宜原地域
キャンプ瑞慶覧	平成 3 年 12 月 31 日	4	島袋地域
キャンプ瑞慶覧	平成 10 年 3 月 31 日	16	石平・安谷屋地域
アワセゴルフ場地区	平成 22 年 7 月 31 日	468	比嘉地域

資料：企画開発課

### (5) 平成23年(2011年)の気象

平成23年 年計	平均海面 (hPa)	気温(°C)			平均湿度 (%)	降水量(mm)		日照 時間 (h)	風(m/s)							
		平均 気温	高			総量	日最大 降水量		最大瞬間 風速	大						
			最低 気温	最高 気温						最大瞬間 風速	最大瞬間 風向					
年計	1014.0	22.9	32.9	7月24日 8月12日	8.7	2月1日	2122.0	225.0	8月6日	1602.3	5.4	35.0	南南西	55.3	南南西	5月28日
1月	1021.3	14.9	22.6	1月20日	9.3	1月16日	97.0	45.0	1月28日	59.7	5.8	14.8	北	23.0	北	1月15日
2月	1017.3	17.6	24.9	2月28日	8.7	2月1日	121.5	36.5	2月4日	104.4	4.5	12.6	北	18.1	北	2月14日
3月	1020.0	17.1	25.4	3月21日	11.6	3月9日	40.0	24.0	3月7日	88.0	5.2	12.3	南東	17.6	北	3月7日
4月	1015.6	20.4	26.3	4月22日	13.8	4月24日	90.0	43.5	4月27日	182.4	4.7	11.7	北北西	16.8	北北西	4月19日*
5月	1010.8	23.9	30.3	5月8日	16.3	5月14日	299.5	115.5	5月16日	75.7	5.1	35.0	南南西	55.3	南南西	5月28日
6月	1009.6	27.9	32.7	6月19日	21.1	6月1日	223.5	80.0	6月1日	189.5	6.4	20.4	南南東	33.6	南東	6月25日
7月	1007.4	28.9	32.9	7月24日	25.1	7月22日	111.0	31.5	7月25日	234.9	5.1	12.0	南東	18.5	南南東	7月8日
8月	1006.4	28.3	32.9	8月2日	24.5	8月10日	471.5	225.0	8月6日	199.2	5.9	27.9	南東	43.1	東北東	8月5日
9月	1007.3	27.9	32.5	9月1日	23.7	9月21日	71.5	33.5	9月7日	205.2	5.8	15.1	北北西	22.3	北西	9月20日
10月	1014.7	25.2	30.6	10月20日	20.5	10月24日	212.0	88.5	10月4日	114.7	5.0	12.0	東北東	16.5	東北東	10月3日
11月	1017.3	23.7	29.7	11月2日	17.3	11月25日	314.0	104.0	11月9日	78.8	5.7	13.0	東	19.7	北	11月20日
12月	1020.6	18.6	25.4	12月7日	13.3	12月31日	70.5	13.5	12月22日*	69.8	5.7	13.3	北	21.1	北	12月22日

\* 極値の起日重複 1つの極値に対して、期間内に起日が2日以上ある場合。起日の新しい方を掲載し、日の欄に\*を付しています。

資料：沖縄気象台（那覇）

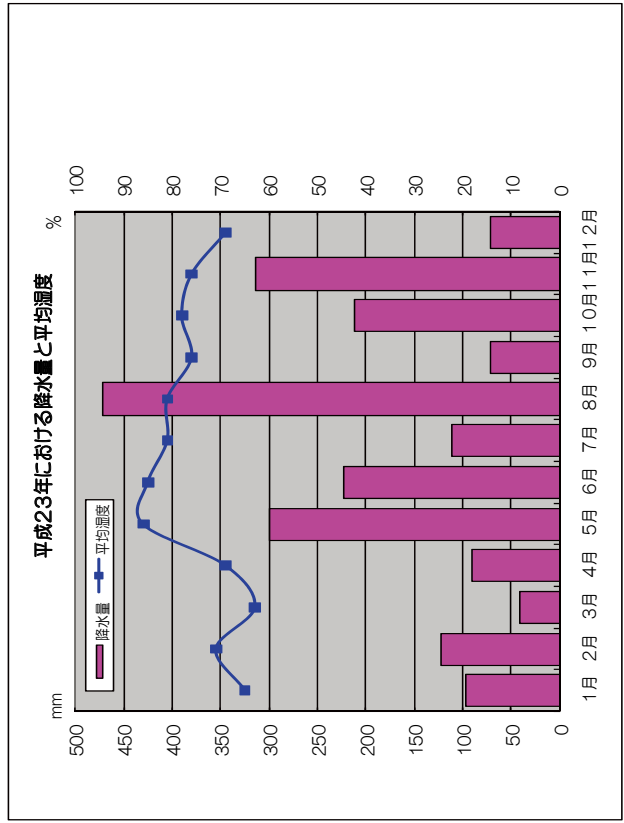
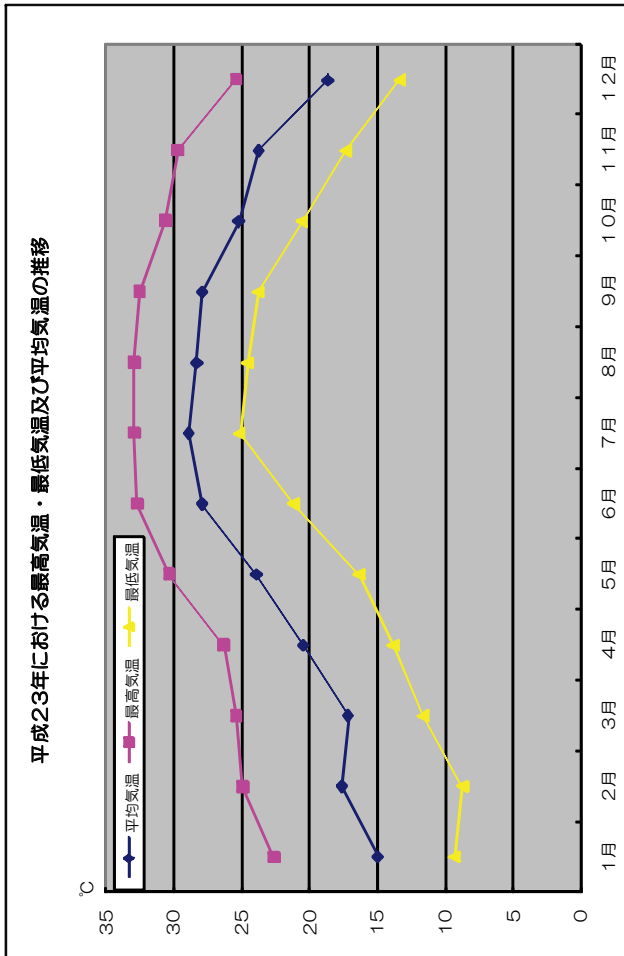

## (6) 沖縄近海に接近した台風の総数

年次	台風発生	県及び各島への接近							
		沖縄県	那覇市	名護市	久米島	南大東島	宮古島	石垣島	与那国島
平成8年	26	7	2	2	2	5	3	3	2
平成9年	28	9	4	5	4	6	4	5	2
平成10年	16	5	2	2	2	2	2	3	3
平成11年	22	6	4	4	4	4	2	2	2
平成12年	23	10	5	5	7	5	6	6	6
平成13年	26	6	3	3	3	3	3	5	5
平成14年	26	8	6	5	5	4	5	4	4
平成15年	21	9	7	7	6	3	7	6	6
平成16年	29	15	7	7	8	7	6	9	8
平成17年	23	8	0	0	1	3	5	5	5
平成18年	23	6	3	3	3	0	5	5	5
平成19年	24	8	2	2	2	2	4	5	5
平成20年	22	6	1	1	1	2	1	4	4
平成21年	22	3	2	2	1	2	2	2	1
平成22年	14	6	4	4	4	2	3	3	3
平成23年	21	7	4	4	4	4	4	3	3

資料：沖縄気象台（那覇）

1. 沖縄県への接近とは、那覇、宮古島、石垣島、南大東島、与那国島、久米島、名護、西表のいずれからか300km以内に入った台風
2. 那覇、宮古島、石垣島、南大東島への接近とは、各気象官署から300km以内に入った台風
3. 月末から翌月にまたがって接近する場合、最低気圧が出場した月に加算

### (7) 地目別土地面積

単位：㎡

年次	総面積	畑	宅地	原野	雑種地	その他
平成18年	11,530,000	2,058,283	2,111,714	2,125,996	2,770,954	2,463,053
平成19年	11,530,000	2,052,899	2,110,426	2,124,891	2,775,071	2,466,713
平成20年	11,530,000	2,035,694	2,130,720	2,129,640	2,761,724	2,472,222
平成21年	11,530,000	2,029,676	2,107,581	2,135,519	2,769,387	2,487,837
平成22年	11,530,000	2,012,900	2,120,382	2,126,289	2,781,651	2,488,778
平成23年	11,530,000	2,008,215	2,127,296	2,155,119	2,734,789	2,504,581

資料：税務課

注) 総面積は国土交通省国土地理院の「全国都道府県市区町村別面積調」による。  
「その他」は総面積から畑、宅地、原野、雑種地を差し引いた数値である。

### (8) 地目別評価地積

単位：㎡

年次	総面積	畑	宅地	原野	その他
平成18年	8,272,036	1,965,984	1,862,110	1,912,455	2,531,487
平成19年	8,244,584	1,950,155	1,857,557	1,902,748	2,534,124
平成20年	8,213,538	1,933,287	1,874,086	1,906,765	2,499,400
平成21年	8,190,419	1,924,494	1,844,655	1,910,589	2,510,681
平成22年	8,176,625	1,904,771	1,852,760	1,900,810	2,518,284
平成23年	8,161,442	1,897,046	1,857,519	1,929,065	2,477,812

資料：税務課

### (9) 地目別土地評価額

単位：千円

年次	総額	畑	宅地	原野	その他
平成18年	93,711,084	2,293,635	51,982,325	30,252	39,404,872
平成19年	91,156,979	2,199,828	49,762,206	29,965	39,164,980
平成20年	90,202,596	2,063,107	49,519,152	30,082	38,590,255
平成21年	87,584,135	1,908,408	47,176,620	30,134	38,468,973
平成22年	86,908,537	1,814,064	46,734,105	29,926	38,330,442
平成23年	83,858,637	1,793,916	46,685,533	30,202	35,348,986

資料：税務課

## 第2章 人口・労働力



## (1) 住民登録人口の推移

各年度3月末現在

年 度	世帯数	人 口			1世帯あたり の 人 員	前年人口に 対する増減数
		総 数	男	女		
平成13年	5,396	15,935	7,755	8,180	3.0	162
平成14年	5,548	16,160	7,851	8,309	2.9	225
平成15年	5,658	16,298	7,912	8,386	2.9	138
平成16年	5,747	16,352	7,911	8,441	2.8	54
平成17年	5,811	16,386	7,906	8,480	2.8	34
平成18年	5,951	16,499	7,972	8,527	2.8	113
平成19年	5,936	16,444	7,980	8,464	2.8	△ 55
平成20年	5,988	16,385	7,956	8,429	2.7	△ 59
平成21年	6,074	16,344	7,940	8,404	2.7	△ 41
平成22年	6,168	16,413	7,970	8,443	2.7	69
平成23年	6,295	16,513	7,992	8,521	2.6	100

資料：住民課

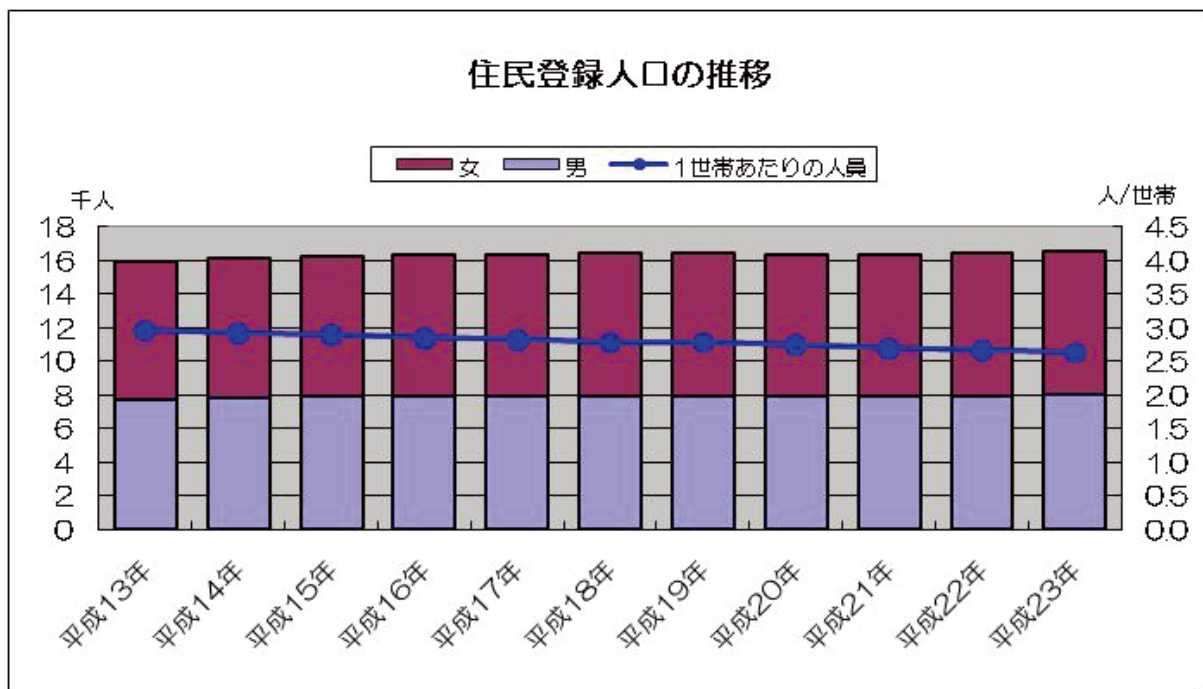

## (2) 行政區別住民登録人口・世帯数

年度	種別	総数	喜舎場	仲順	熱田	和仁屋	渡口	島袋	屋直原	瑞慶覧	石平	安谷屋	萩道	大城	県営団地	美崎	軍施設内	外国人	各年度3月末現在	
																			世帯	人口
平成16年	世帯	5,747	543	476	487	242	275	1,738	272	103	179	639	183	137	136	118	95	124		
	人口	16,352	1,702	1,340	1,509	753	771	4,551	755	271	508	1,903	562	401	495	335	177	319		
	男	7,911	827	646	772	362	382	2,151	360	133	255	909	276	195	249	167	45	182		
平成17年	女	8,441	875	694	737	391	389	2,400	395	138	253	994	286	206	246	168	132	137		
	世帯	5,811	550	485	490	253	272	1,764	270	102	179	639	187	136	139	140	90	115		
	人口	16,386	1,688	1,354	1,516	766	757	4,589	758	262	495	1,897	561	394	490	378	164	317		
平成18年	男	7,906	816	654	767	375	376	2,176	352	131	248	903	273	192	246	185	35	177		
	女	8,480	872	700	749	391	381	2,413	406	131	247	994	288	202	244	193	129	140		
	世帯	5,951	557	509	489	250	277	1,792	271	105	175	647	194	136	139	148	83	179		
平成19年	人口	16,499	1,675	1,384	1,492	755	761	4,660	786	269	476	1,915	591	389	486	394	144	322		
	男	7,972	821	672	754	367	384	2,198	363	131	232	913	297	189	243	196	29	183		
	女	8,527	854	712	738	388	377	2,462	423	138	244	1,002	294	200	243	198	115	139		
平成20年	世帯	5,936	563	529	503	247	270	1,817	278	107	172	658	195	133	135	166	77	86		
	人口	16,444	1,681	1,418	1,492	742	737	4,648	797	264	443	1,902	583	378	482	434	133	310		
	男	7,980	822	692	764	365	370	2,210	379	127	222	910	287	181	237	206	29	179		
平成21年	女	8,464	859	726	728	377	367	2,438	418	137	221	992	296	197	245	228	104	131		
	世帯	5,988	567	529	501	243	271	1,854	286	110	171	657	201	130	138	175	75	80		
	人口	16,385	1,686	1,386	1,468	714	740	4,704	809	258	416	1,885	590	362	482	472	124	289		
平成22年	男	7,956	833	676	756	348	375	2,224	386	124	212	905	294	177	236	222	25	163		
	女	8,429	853	710	712	366	365	2,480	423	134	204	980	296	185	246	250	99	126		
	世帯	6,074	567	517	510	244	274	1,881	291	109	174	677	208	137	138	187	72	88		
平成23年	人口	16,344	1,636	1,374	1,466	695	734	4,700	801	263	416	1,903	597	380	474	496	116	293		
	男	7,940	807	663	761	338	372	2,223	391	123	211	917	298	190	228	229	23	166		
	女	8,404	829	711	705	357	362	2,477	410	140	205	986	299	190	246	267	93	127		
平成24年	世帯	6,168	581	525	506	270	285	1,905	298	108	175	673	210	141	139	193	68	91		
	人口	16,413	1,674	1,380	1,432	738	754	4,740	798	252	406	1,860	603	390	466	511	103	306		
	男	7,970	828	664	738	351	382	2,234	391	118	208	897	309	191	226	239	18	176		
平成25年	女	8,443	846	716	694	387	372	2,506	407	134	198	963	294	199	240	272	85	130		
	世帯	6,295	590	552	512	271	296	1,939	305	115	182	691	209	150	138	198	66	81		
	人口	16,513	1,691	1,456	1,416	742	748	4,804	796	271	394	1,855	601	386	451	527	96	279		
平成26年	男	7,992	828	701	731	350	373	2,255	391	127	199	893	314	187	218	244	16	165		
	女	8,521	863	755	685	392	375	2,549	405	144	195	962	287	199	233	283	80	114		

資料：住民課



### (3) 人口動態の推移

(単位：人)

年 度	自 然 動 態		社 会 動 態		動 態 増 減	基 礎 人 口	備 考
	出 生	死 亡	入 転	出 転			
平成 17 年	187	95	822	864	△ 2.6	16,386	
平成 18 年	215	101	1,036	1,037	△ 0.1	16,499	
平成 19 年	197	119	1,018	1,151	△ 8.1	16,444	
平成 20 年	166	125	945	1,045	△ 6.1	16,385	
平成 21 年	188	103	1,002	1,128	△ 7.7	16,344	
平成 22 年	202	117	959	975	△ 1.0	16,413	
平成 23 年	181	97	932	916	1.0	16,513	

各年度3月末現在

資料：住民課

$$\text{自然増加率} = \frac{\text{年間自然増}}{\text{基礎人口}} \times 1,000$$

$$\text{社会増加増} = \frac{\text{年間社会増}}{\text{基礎人口}} \times 1,000$$

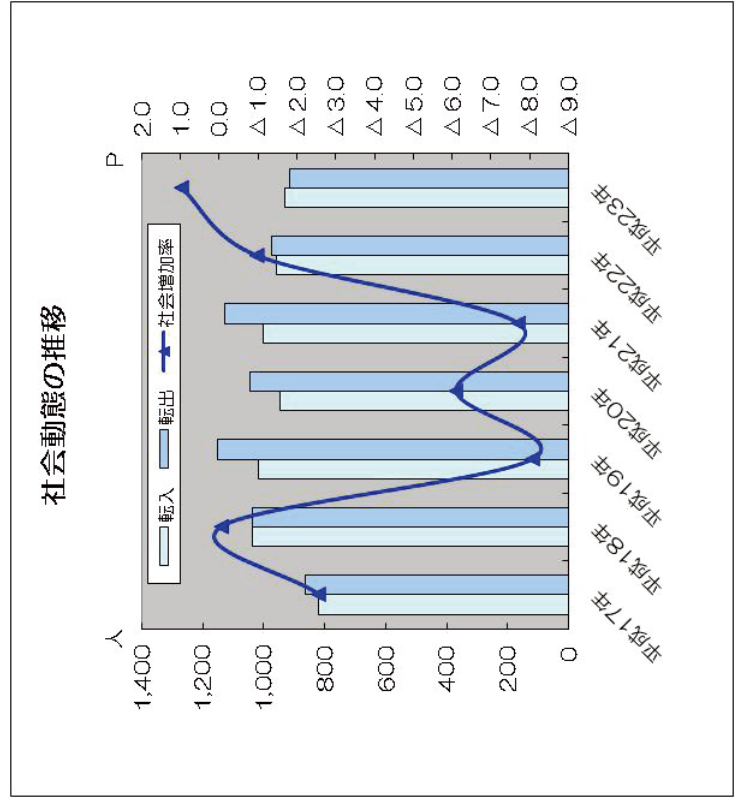
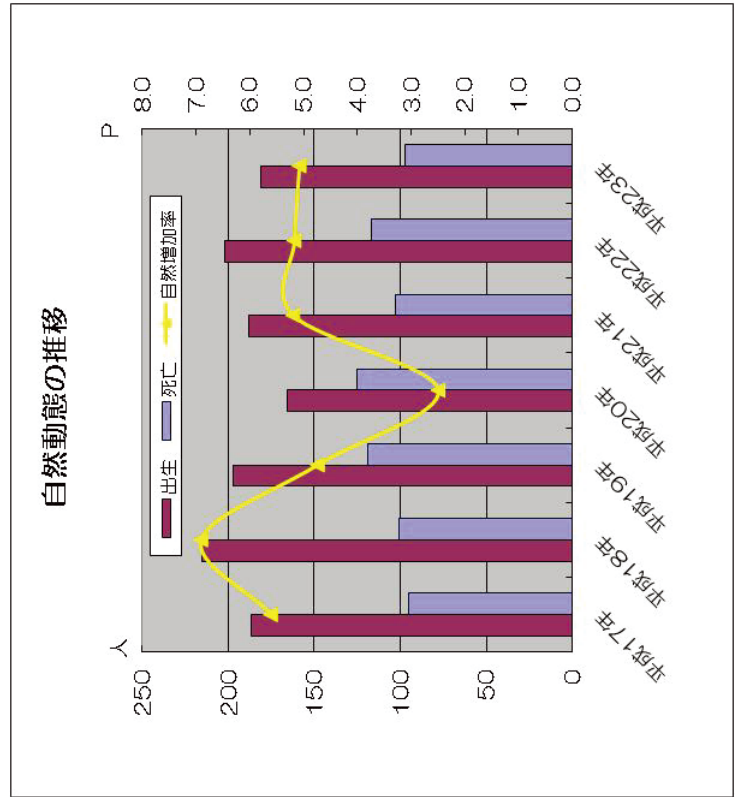

### (4) 国籍別外国人登録人口の推移

各年度3月末現在

年 度	総 数	アメリカ	インド	中 国	フィリピン	その他
平成 11 年	285	133	61	33	19	39
平成 12 年	297	145	58	30	22	42
平成 13 年	328	170	57	31	30	40
平成 14 年	349	166	67	32	39	45
平成 15 年	374	175	73	36	45	45
平成 16 年	319	133	71	26	43	46
平成 17 年	317	134	68	25	41	49
平成 18 年	322	140	67	22	49	44
平成 19 年	310	133	57	21	56	43
平成 20 年	289	115	50	20	60	44
平成 21 年	293	123	56	18	52	44
平成 22 年	306	142	59	12	55	38
平成 23 年	279	119	57	15	53	35

資料：住民課

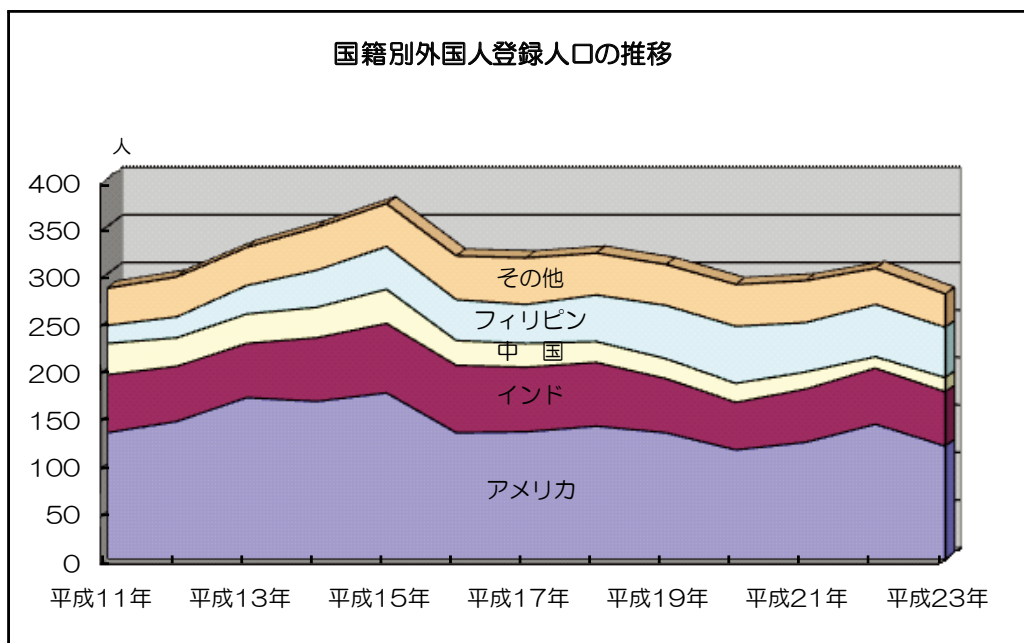

## (5) 国勢調査人口と世帯数の推移

各年10月1日現在

年 度	世帯数	人 口			対前回増減率		人口密度 1km <sup>2</sup> あたり
		総 数	男	女	世 帯	人口(%)	
昭和40年	1,908	8,668	4,123	4,545	1.0	4.2	780
昭和45年	2,089	9,432	4,552	4,880	9.5	8.8	849
昭和50年	2,583	10,944	5,358	5,586	23.6	16.0	985
昭和55年	3,091	12,210	5,934	6,276	19.7	11.6	1,100
昭和60年	3,473	13,011	6,340	6,671	12.4	6.6	1,172
平成2年	3,777	13,707	6,569	7,138	8.8	5.3	1,198
平成7年	4,374	15,023	7,167	7,856	15.8	9.6	1,305
平成12年	4,850	15,745	7,475	8,270	10.9	4.8	1,367
平成17年	5,096	15,790	7,564	8,226	5.1	0.3	1,370
平成22年	5,220	15,951	7,680	8,271	2.4	1.0	1,383

資料：国勢調査

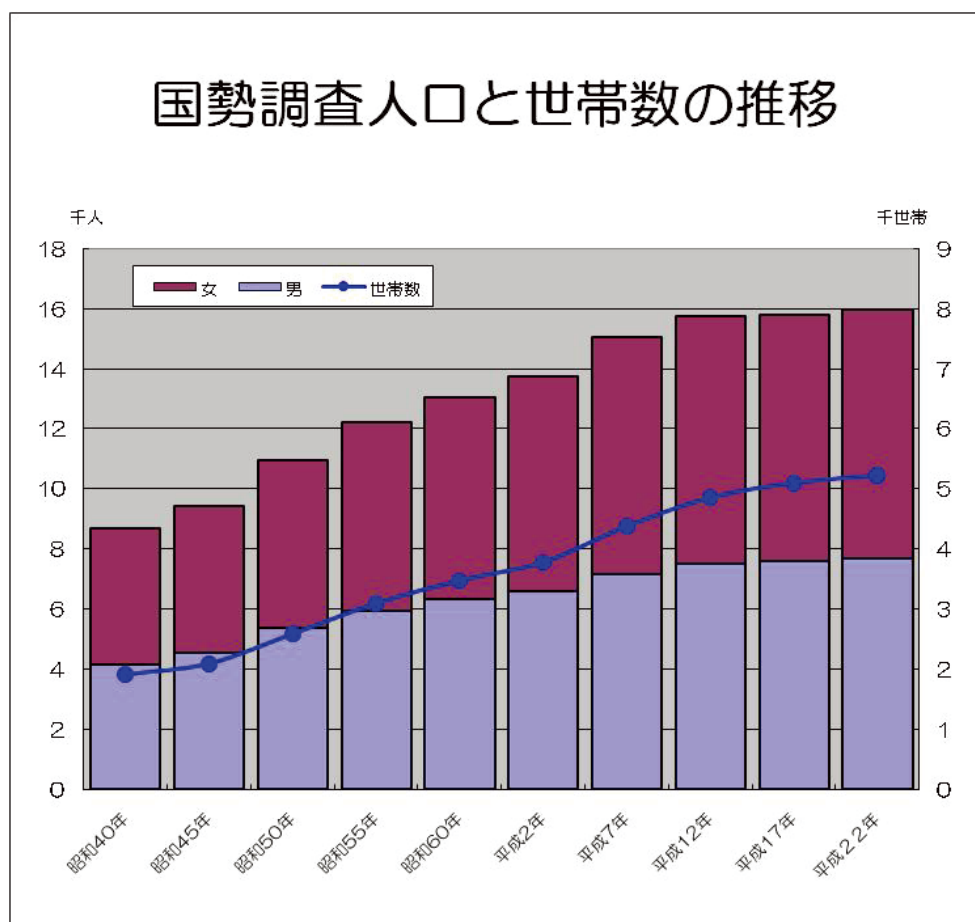

## (6) 年齢3区分別でみる国勢調査人口の推移

各年10月1日現在

年次	幼 少 年 人 口			生 産 年 齢 人 口			老 年 人 口			不詳
	総 数	男	女	総 数	男	女	総 数	男	女	
昭40年	3,198	1,619	1,579	4,856	2,279	2,577	614	225	389	-
昭45年	3,186	1,631	1,555	5,560	2,667	2,893	686	254	432	-
昭50年	3,442	1,768	1,674	6,749	3,304	3,445	747	283	464	3
昭55年	3,680	1,913	1,767	11,269	7,578	3,691	944	328	616	8
昭60年	3,508	1,839	1,669	8,251	4,088	4,163	1,247	409	838	5
平2年	3,148	1,626	1,522	8,951	4,425	4,526	1,604	516	1,088	4
平7年	3,211	1,628	1,583	9,875	4,877	4,998	1,937	662	1,275	-
平12年	3,103	1,572	1,531	10,074	4,912	5,162	2,460	937	1,523	108
平17年	2,948	1,499	1,449	9,914	4,889	5,025	2,928	1,176	1,752	-
平22年	2,786	1,400	1,386	9,943	4,946	4,997	3,220	1,334	1,886	2

注) 幼少年人口：0歳～14歳

生産年齢人口：15歳～64歳

老年人口：65歳以上

資料：国勢調査

## 平成22年国勢調査による人口割合

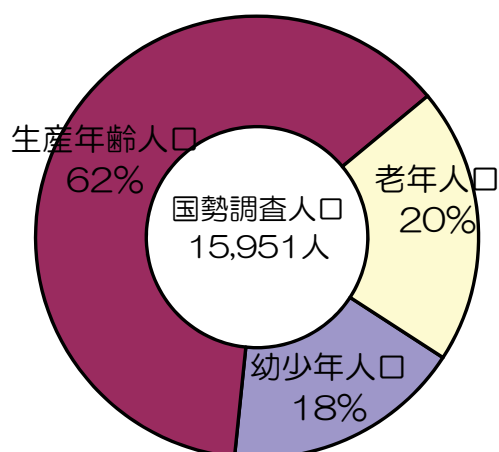

### (7) 労働力状態（年齢15歳以上）人口

各年10月1日現在

年次	総数	労働力人口					非労働力人口	不詳
		総数	就業者数		完全失業者数	完全失業率		
			男	女				
昭和50年	7,496	4,153	2,560	1,121	472	11.4	3,342	1
昭和60年	8,522	4,902	3,024	1,511	367	7.5	3,582	38
平成2年	10,555	6,068	3,462	2,064	542	8.9	4,377	110
平成7年	11,812	6,931	3,784	2,421	726	10.5	4,755	126
平成12年	12,534	7,012	3,768	2,623	621	8.9	5,323	199
平成17年	12,842	7,223	3,582	2,641	1,000	13.8	5,547	72
平成22年	13,163	7,100	3,575	2,669	856	12.1	5,553	510

資料：国勢調査

平成22年国勢調査による労働力状態の割合

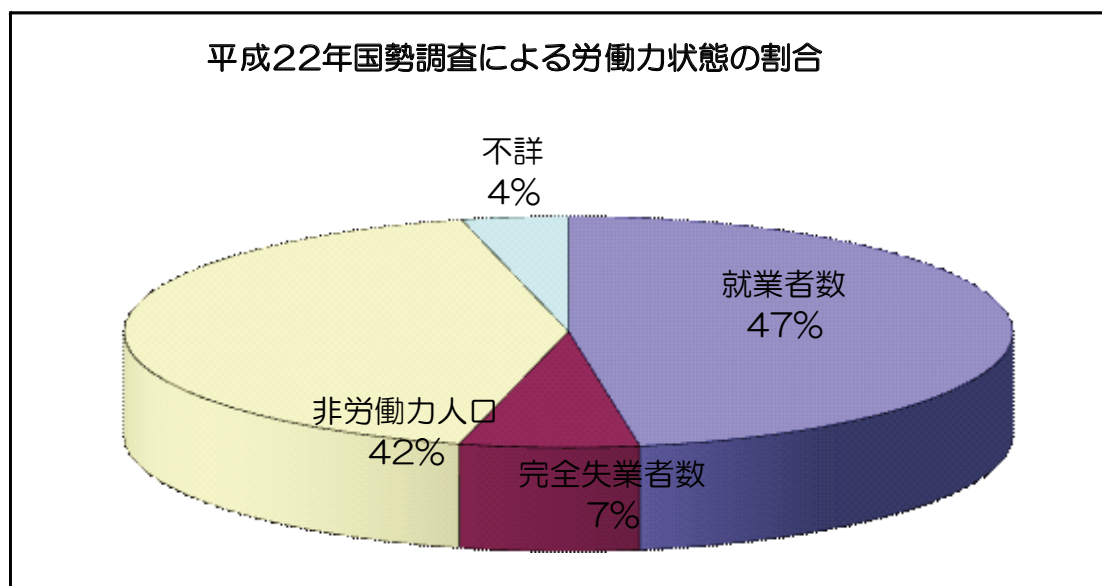

(8) 行政區別国勢調査人口・世帯数

年次	種別	総数	喜舎場	仲順	熱田	和仁屋	渡口	島袋	屋宮原	瑞慶覧	石平	安谷屋	菟道	大城	美崎	各年10月1日現在	
																昭和50年	昭和55年
昭和50年	世帯	2,583	256	180	378	121	161	641	140	53	126	375	72	80	-	-	
	人口	10,944	1,061	702	1,811	613	688	2,457	540	222	525	1,636	334	355	-	-	
昭和55年	男	5,358	546	343	884	291	343	1,195	269	106	255	803	157	166	-	-	
	女	5,586	515	359	927	322	345	1,262	271	116	270	833	177	189	-	-	
昭和60年	世帯	3,091	319	231	381	157	191	853	151	84	127	404	105	88	-	-	
	人口	12,210	1,261	866	1,718	724	740	3,055	581	298	507	1,682	423	355	-	-	
昭和60年	男	5,934	610	422	833	351	370	1,458	283	137	252	838	215	165	-	-	
	女	6,276	651	444	885	373	370	1,597	298	161	255	844	208	190	-	-	
平成2年	世帯	3,473	410	262	399	166	204	971	181	108	141	426	110	95	-	-	
	人口	13,011	1,458	960	1,668	731	801	3,370	786	314	485	1,662	447	329	-	-	
平成7年	男	6,271	666	479	826	354	394	1,631	337	143	231	828	230	152	-	-	
	女	6,740	792	481	842	377	407	1,739	449	171	254	834	217	177	-	-	
平成12年	世帯	3,777	426	287	389	182	217	1,139	197	125	138	486	101	90	-	-	
	人口	13,707	1,564	1,014	1,573	727	801	3,698	812	343	486	1,766	387	536	-	-	
平成17年	男	6,569	750	485	787	362	376	1,796	355	147	231	863	192	225	-	-	
	女	7,138	814	529	786	365	425	1,902	457	196	255	903	195	311	-	-	
平成22年	世帯	4,374	481	358	402	205	233	1,347	234	147	145	573	137	112	-	-	
	人口	15,023	1,693	1,183	1,515	776	802	4,315	900	373	461	1,943	492	570	-	-	
平成22年	男	7,167	814	575	748	385	395	2,067	378	163	227	932	252	231	-	-	
	女	7,856	879	608	767	391	407	2,248	522	210	234	1,011	240	339	-	-	
平成22年	世帯	4,850	528	404	543	205	277	1,438	267	147	173	603	154	111	-	-	
	人口	15,745	1,738	1,327	1,894	729	924	4,285	967	323	497	1,871	546	644	-	-	
平成22年	男	7,475	808	649	945	350	452	2,060	417	135	246	884	270	259	-	-	
	女	8,270	930	678	949	379	472	2,225	550	188	251	987	276	385	-	-	
平成22年	世帯	5,096	513	415	567	224	241	1,595	260	106	173	577	157	116	152	389	
	人口	15,790	1,618	1,280	1,903	728	725	4,557	913	270	488	1,781	506	632	389	191	
平成22年	男	7,564	786	618	955	349	364	2,157	403	135	252	854	248	252	191	198	
	女	8,226	832	662	948	379	361	2,400	510	135	236	927	258	380	198	170	
平成22年	世帯	5,220	499	427	557	219	244	1,679	278	97	154	604	167	125	170	484	
	人口	15,951	1,555	1,361	1,803	696	705	4,709	981	254	410	1,804	535	654	484	237	
平成22年	男	7,680	764	673	910	330	352	2,214	462	126	203	868	266	275	237	247	
	女	8,271	791	688	893	366	353	2,495	519	128	207	936	269	379	247	247	

資料：国勢調査

(9) 国勢調査の年齢階級別人口

年次	区分	総数	幼年人口						産年						年齢						老人				不詳															
			0歳		5歳		10歳		15歳		20歳		25歳		30歳		35歳		40歳		45歳		50歳			55歳		60歳		65歳		70歳		75歳		80歳以上				
			4歳	9歳	4歳	9歳	14歳	19歳	15歳	19歳	20歳	24歳	25歳	29歳	30歳	34歳	35歳	39歳	40歳	44歳	45歳	49歳	50歳	54歳		55歳	59歳	60歳	64歳	65歳	69歳	70歳	74歳	75歳	79歳	80歳以上				
昭和45年	総数	9,432	1,012	1,024	1,150	999	697	619	735	726	508	389	356	282	249	211	168	141	166	-	-	-	-	-	-	-	-	-	-	-	-	-	-	-	-	-	-			
	男	4,552	531	532	568	504	345	302	359	386	248	160	148	105	110	78	56	55	65	-	-	-	-	-	-	-	-	-	-	-	-	-	-	-	-	-				
昭和50年	総数	10,944	1,244	1,123	1,075	1,014	931	895	728	849	799	515	378	352	288	236	193	133	185	6	6	6	6	6	6	6	6	6	6	6	6	6	6	6	6	6	6			
	男	5,358	655	574	539	508	486	455	357	421	422	258	155	135	107	96	72	45	70	3	3	3	3	3	3	3	3	3	3	3	3	3	3	3	3	3	3	3		
昭和55年	総数	12,210	1,154	1,337	1,189	982	803	1,002	1,011	757	869	830	557	400	367	276	238	183	247	8	8	8	8	8	8	8	8	8	8	8	8	8	8	8	8	8	8	8		
	男	5,934	611	700	602	492	379	516	508	362	417	441	274	166	136	100	97	60	71	2	2	2	2	2	2	2	2	2	2	2	2	2	2	2	2	2	2	2	2	
昭和60年	総数	13,011	1,028	1,164	1,316	1,115	832	933	1,089	978	746	850	810	512	386	352	265	239	391	5	5	5	5	5	5	5	5	5	5	5	5	5	5	5	5	5	5	5		
	男	6,340	535	621	683	566	401	468	565	491	366	413	419	245	154	129	90	89	101	4	4	4	4	4	4	4	4	4	4	4	4	4	4	4	4	4	4	4	4	
平成2年	総数	13,707	919	1,088	1,141	1,250	894	816	964	1,142	964	785	838	784	514	385	364	291	564	4	4	4	4	4	4	4	4	4	4	4	4	4	4	4	4	4	4	4	4	
	男	6,569	469	565	592	639	423	393	478	580	471	387	396	410	248	150	132	96	138	2	2	2	2	2	2	2	2	2	2	2	2	2	2	2	2	2	2	2	2	2
平成7年	総数	15,023	1,004	1,026	1,181	1,131	1,094	1,060	900	1,077	1,168	989	791	868	797	519	385	334	699	-	-	-	-	-	-	-	-	-	-	-	-	-	-	-	-	-	-	-	-	
	男	7,167	510	510	608	582	553	478	430	537	588	494	384	417	414	233	142	114	173	-	-	-	-	-	-	-	-	-	-	-	-	-	-	-	-	-	-	-	-	-
平成12年	総数	15,745	1,034	1,025	1,044	1,072	921	1,174	1,164	936	1,076	1,126	990	742	873	747	479	375	859	108	108	108	108	108	108	108	108	108	108	108	108	108	108	108	108	108	108	108	108	108
	男	7,475	534	520	518	535	443	563	557	448	548	564	486	343	425	373	220	137	207	54	54	54	54	54	54	54	54	54	54	54	54	54	54	54	54	54	54	54	54	54
平成17年	総数	15,790	936	1,021	991	953	853	983	1,229	1,123	953	1,031	1,091	959	739	833	704	465	926	-	-	-	-	-	-	-	-	-	-	-	-	-	-	-	-	-	-	-	-	
	男	7,564	488	507	504	473	408	470	603	552	467	536	553	478	349	399	341	200	236	-	-	-	-	-	-	-	-	-	-	-	-	-	-	-	-	-	-	-	-	
平成22年	総数	15,951	850	920	1,016	903	767	919	986	1,210	1,076	982	1,016	1,127	957	746	791	682	1,001	2	2	2	2	2	2	2	2	2	2	2	2	2	2	2	2	2	2	2	2	
	男	7,680	423	472	505	426	374	457	479	606	533	482	520	581	488	347	373	316	298	0	0	0	0	0	0	0	0	0	0	0	0	0	0	0	0	0	0	0	0	
	女	8,271	427	448	511	477	393	462	507	604	543	500	496	546	469	399	418	366	703	2	2	2	2	2	2	2	2	2	2	2	2	2	2	2	2	2	2	2		

資料：国勢調査

年齢階別の人口

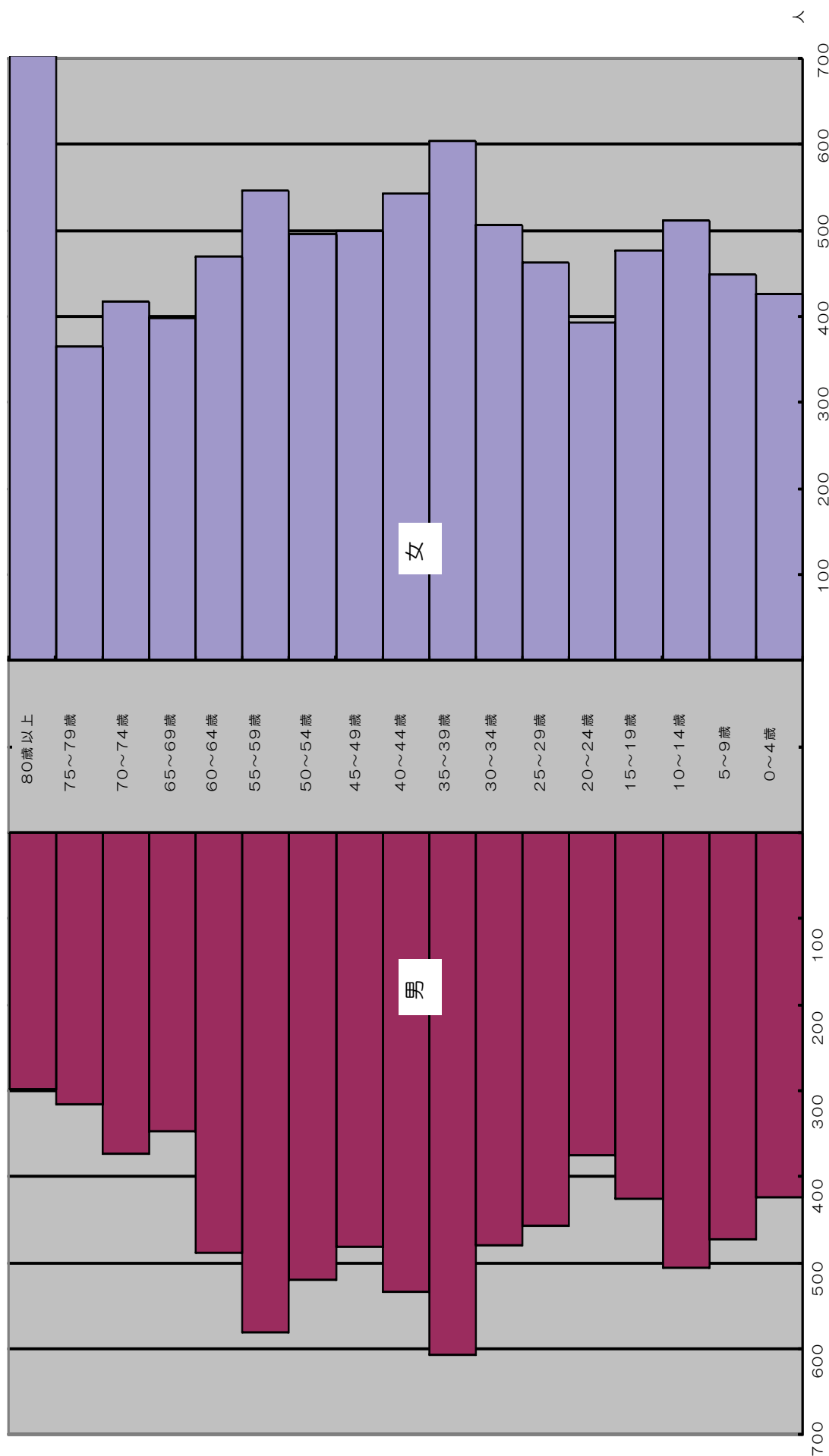



## (10) 年齢(各歳)男女別人口

平成22年10月1日現在

区分	総数	男	女	区分	総数	男	女	区分	総数	男	女
総数	15,951	7,680	8,271	45~49歳	982	482	500	90~94歳	183	43	140
0~4歳	850	423	427	45	206	95	111	90	51	17	34
0	172	90	82	46	195	100	95	91	28	10	18
1	146	73	73	47	207	110	97	92	38	9	29
2	167	79	88	48	178	88	90	93	35	2	33
3	193	101	92	49	196	89	107	94	31	5	26
4	172	80	92	50~54歳	1,016	520	496	95~99歳	79	15	64
5~9歳	920	472	448	50	194	97	97	95	22	2	20
5	174	90	84	51	195	91	104	96	22	5	17
6	183	87	96	52	223	123	100	97	14	5	9
7	192	100	92	53	198	102	96	98	15	3	12
8	181	83	98	54	206	107	99	99	6	-	6
9	190	112	78	55~59歳	1,127	581	546	100歳以上	28	1	27
10~14歳	1,016	505	511	55	223	106	117	不詳	2	-	2
10	190	93	97	56	230	124	106	15歳未満	2,786	1,400	1,386
11	204	101	103	57	232	114	118	15~64歳	9,943	4,946	4,997
12	196	96	100	58	217	114	103	65歳以上	3,220	1,334	1,886
13	220	116	104	59	225	123	102				
14	206	99	107	60~64歳	957	488	469				
15~19歳	903	426	477	60	246	129	117				
15	183	78	105	61	193	105	88				
16	183	83	100	62	229	118	111				
17	222	106	116	63	183	93	90				
18	144	69	75	64	106	43	63				
19	171	90	81	65~69歳	746	347	399				
20~24歳	767	374	393	65	110	49	61				
20	148	75	73	66	157	76	81				
21	143	61	82	67	149	69	80				
22	153	81	72	68	166	80	86				
23	147	73	74	69	164	73	91				
24	176	84	92	70~74歳	791	373	418				
25~29歳	919	457	462	70	168	91	77				
25	193	102	91	71	151	59	92				
26	193	97	96	72	165	79	86				
27	195	103	92	73	158	78	80				
28	152	68	84	74	149	66	83				
29	186	87	99	75~79歳	682	316	366				
30~34歳	986	479	507	75	152	73	79				
30	179	93	86	76	148	68	80				
31	181	91	90	77	140	56	84				
32	182	91	91	78	123	66	57				
33	184	86	98	79	119	53	66				
34	260	118	142	80~84歳	416	168	248				
35~39歳	1,210	606	604	80	112	54	58				
35	242	117	125	81	88	39	49				
36	260	133	127	82	67	24	43				
37	253	123	130	83	83	32	51				
38	246	125	121	84	66	19	47				
39	209	108	101	85~89歳	295	71	224				
40~44歳	1,076	533	543	85	62	11	51				
40	228	97	131	86	60	17	43				
41	227	112	115	87	50	14	36				
42	223	115	108	88	66	14	52				
43	221	108	113	89	57	15	42				
44	177	101	76								

資料：国勢調査

### (11) 産業別でみる15歳以上の就業者数の推移

各年10月1日現在

区 分	平成12年			平成17年			平成22年		
	総数	男	女	総数	男	女	総数	男	女
第1次産業	186	137	49	156	116	40	124	91	33
農業	179	130	49	152	113	39	114	82	32
林業	0	0	0	0	0	0	1	1	0
漁業	7	7	0	4	3	1	9	8	1
第2次産業	1,247	1,028	219	1,102	929	173	978	830	148
鉱業	2	2	0	3	3	0	-	-	-
建設業	975	856	119	835	754	81	711	643	68
製造業	270	170	100	264	172	92	267	187	80
第3次産業	4,912	2,575	2,337	4,920	2,509	2,411	4,706	2,381	2,325
電気・ガス・熱供給・水道業	36	32	4	36	31	5	38	30	8
情報通信業	347	285	62	115	70	45	120	80	40
運輸業				257	231	26	263	225	38
卸売・小売業	1,577	754	823	1,156	578	578	961	489	472
飲食店・宿泊業				455	171	284	482	185	297
金融・保険業	167	61	106	123	46	77	117	45	72
不動産業	74	52	22	74	52	22	121	78	43
医療・福祉				714	198	516	798	239	559
教育・学習支援業				381	144	237	350	133	217
複合サービス業	2,391	1,180	1,211	82	61	21	60	36	24
サービス業				1,260	754	506	1,119	674	445
公務	320	211	109	267	173	94	277	167	110
分類不能	46	28	18	45	28	17	436	273	163
総数	6,391	3,768	2,623	6,223	3,582	2,641	6,244	3,575	2,669

資料：国勢調査

#### 産業別でみる15歳以上の就業者数の割合

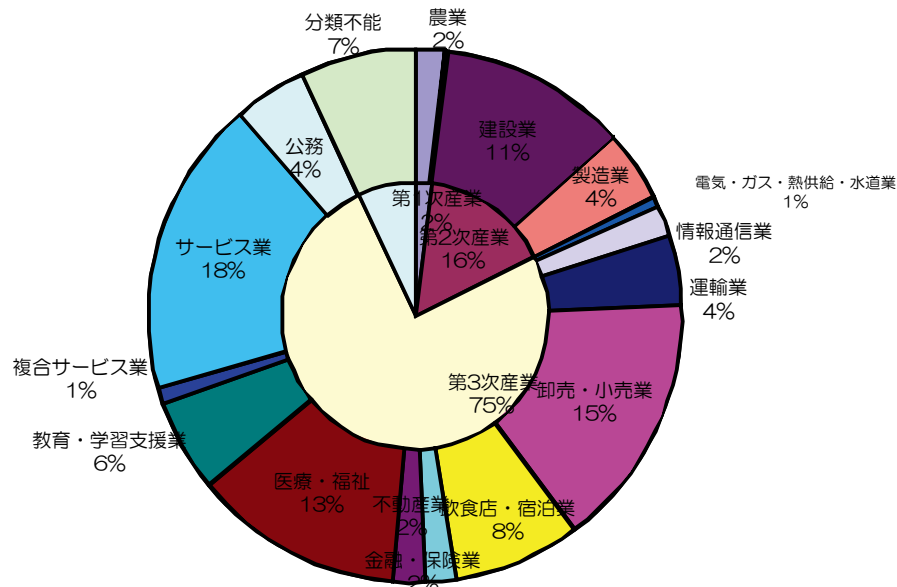

(12) 産業(大分類)、従業上の地位(5区分)、男女別15歳以上就業者数

平成22年10月1日現在

区分	総数(不詳含む)						男						女					
	総数	雇用者	役員	自営業主	家族従業者	家庭内職者	総数	雇用者	役員	自営業主	家族従業者	家庭内職者	総数	雇用者	役員	自営業主	家族従業者	家庭内職者
第1次産業	124	28	2	67	27	-	91	19	2	64	6	-	33	9	-	3	21	-
農業	114	25	2	61	26	-	82	17	2	58	5	-	32	8	-	3	21	-
林業	1	1	-	-	-	-	1	1	-	-	-	-	-	-	-	-	-	-
漁業	9	2	-	6	1	-	8	1	-	6	1	-	1	1	-	-	-	-
第2次産業	978	757	50	137	34	-	830	642	45	128	15	-	148	115	5	9	19	-
鉱業	-	-	-	-	-	-	0	-	-	-	-	-	-	-	-	-	-	-
建設業	711	542	36	107	26	-	643	491	32	107	13	-	68	51	4	-	13	-
製造業	267	215	14	30	8	-	187	151	13	21	2	-	80	64	1	9	6	-
第3次産業	4,706	3,973	147	457	129	-	2,381	1,905	111	335	30	-	2,325	2,068	36	122	99	-
電気・ガス・熱供給・水道業	38	38	-	-	-	-	30	30	-	-	-	-	8	8	-	-	-	-
情報通信業	120	103	6	10	1	-	80	67	5	8	-	-	40	36	1	2	1	-
運輸業	263	221	6	33	3	-	225	186	6	32	1	-	38	35	-	1	2	-
卸売・小売業	961	724	45	140	52	-	489	337	32	105	15	-	472	387	13	35	37	-
金融・保険業	117	103	3	10	1	-	45	36	2	7	-	-	72	67	1	3	1	-
不動産業	121	74	18	24	5	-	78	43	12	21	2	-	43	31	6	3	3	-
飲食店・宿泊業	482	392	4	62	24	-	185	144	2	37	2	-	297	248	2	25	22	-
医療・福祉	798	756	16	16	10	-	239	215	9	14	1	-	559	541	7	2	9	-
教育・学習支援業	350	313	4	30	3	-	133	122	3	7	1	-	217	191	1	23	2	-
複合サービス事業	60	59	0	1	-	-	36	36	-	-	-	-	24	23	-	1	-	-
サービス業	1,119	913	45	131	30	-	674	522	40	104	8	-	445	391	5	27	22	-
公務	277	277	-	-	-	-	167	167	-	-	-	-	110	110	-	-	-	-
分類不能の産業	436	163	8	19	2	-	273	102	6	15	-	-	163	61	2	4	2	-
総数	6,244	4,921	207	680	192	-	3,575	2,668	164	542	51	-	2,669	2,253	43	138	141	-

※総数は「不詳」も含むので内訳とは必ずしも一致しない。

資料：国勢調査

(13) 職業別（大分類）男女別15歳以上就業者数

平成17年10月1日現在

区 分	総 数	男	女
専 門 ・ 技 術 職 業	997	439	558
管 理 的 職 業	134	121	13
事 務 従 事 者	1,161	389	772
販 売 従 事 者	917	544	373
サ ー ビ ス 職 業	762	266	496
保 安 職 業 従 事 者	100	100	-
農 林 漁 業 作 業 者	167	129	38
運 輸 ・ 通 信 従 事 者	257	239	18
生 産 工 程 労 務 作 業 者	1,680	1,326	354
分 類 不 能 の 職 業	48	29	19
総 数	6,223	3,582	2,641

資料：国勢調査

(14) 世帯人員別一般世帯数及び一般世帯人員

各年10月1日現在

区分	総 数		一 般 世 帯								世帯人員	1世帯人員
	世帯数	世帯人員	世 帯 数									
			総数	1人	2人	3人	4人	5人	6人	7人以上		
昭45	2,089	9,432	2,059	262	273	262	265	287	254	456	9,392	4.56
昭50	2,585	10,944	2,559	298	343	373	426	414	307	398	10,855	4.25
昭55	3,088	12,202	3,055	406	461	450	568	498	339	333	12,040	3.94
昭60	3,465	12,778	3,376	454	561	525	646	621	296	273	12,689	3.76
平2	3,777	13,707	3,767	563	696	651	752	627	270	208	13,248	3.52
平7	4,374	15,023	4,368	688	900	828	912	598	257	185	14,557	3.33
平12	4,850	15,745	4,779	883	1,064	916	952	612	218	134	15,000	3.14
平17	5,096	15,790	5,089	1,005	1,208	1,069	948	558	195	106	15,180	2.98
平22	5,220	15,951	5,214	1,032	1,331	1,075	970	504	193	109	15,298	2.93

資料：国勢調査

### (15) 住宅の所有関係別普通世帯数

各年10月1日現在

年次	総数	持家	借家	給与住宅	住宅間借	寄宿舍 下宿等	その他
昭和50年	2,559	1,968	543	16	31	1	0
昭和60年	3,465	2,419	889	21	35	0	101
平成2年	3,767	2,624	1,016	17	18	0	92
平成7年	4,368	2,854	1,396	27	46	0	45
平成12年	4,779	3,060	1,569	106	44	0	0
平成17年	5,089	3,192	1,750	17	105	0	25
平成22年	5,214	3,210	1,886	17	84	0	17

資料：国勢調査

### (16) 従業地・通学地による人口（昼間人口）

各年10月1日現在

年次	常住人口	常住地が 他市町村 (流入人口)	従業地・通学 が他市町村 (流出人口)	従業地・通学 地による人口 (昼間人口)	常住人口に 対する昼間人口 の増減数	常住人口に 対する昼間 人口指数
昭和55年	12,202	2,096	3,980	10,318	△ 1,884	84.6
昭和60年	13,006	2,890	4,138	11,575	△ 1,431	89.0
平成2年	13,703	3,247	4,278	12,494	△ 1,209	91.2
平成7年	15,023	3,569	4,876	13,664	△ 1,359	91.0
平成12年	15,637	3,972	5,274	14,335	△ 1,302	91.7
平成17年	15,790	4,019	5,243	14,566	△ 1,224	92.2

資料：国勢調査

(17) 常住地による従業・通学市区町村別15歳以上従業者数及び通学者数

各年10月1日現在

常住地従業・通学 市区町村	平成12年			平成17年		
	総数	従業者	通学者	総数	従業者	通学者
当地に常住する者	7,397	6,391	1,006	7,168	6,223	945
自市区町村で従業・通学	2,252	1,868	384	2,048	1,725	323
自宅	516	516	0	417	417	-
自宅外	1,736	1,352	384	1,631	1,308	323
他市区町村で従業・通学	5,145	4,523	622	5,120	4,498	622
県内	5,145	4,523	622	5,111	4,489	622
那覇市	592	523	69	585	511	74
宜野湾市	924	697	227	898	691	207
浦添市	526	485	41	464	440	24
沖縄市	1,392	1,269	123	1,486	1,320	166
うるま市	322	301	21	374	355	19
読谷村	68	64	4	61	57	4
嘉手納町	175	172	3	141	137	4
北谷町	397	363	34	365	329	36
中城村	213	211	2	197	193	4
西原町	282	215	67	276	222	54
その他市町村	254	223	31	264	234	30
他県	0	0	0	9	9	-

資料：国勢調査

(18) 従業地・通学地による常住市区町村別15歳以上就業者数及び通学者数

各年10月1日現在

従業地・通学地 常住市区町村	平成12年			平成17年		
	総数	従業者	通学者	総数	従業者	通学者
当地で従業・通学の者	6,010	4,991	1,019	5,882	4,974	908
自市区町村で常住	2,252	1,868	384	2,048	1,725	323
自宅	516	516	0	417	417	-
自宅外	1,736	1,352	384	1,631	1,308	323
他市区町村に常住	3,758	3,123	635	3,834	3,249	585
県内	3,756	3,122	634	3,831	3,246	585
那覇市	158	140	18	167	158	9
宜野湾市	551	517	34	563	515	48
浦添市	126	115	11	140	135	5
沖縄市	1,389	1,097	292	1,434	1,129	305
うるま市	546	511	35	528	476	52
読谷村	152	142	10	167	153	14
嘉手納町	55	51	4	59	55	4
北谷町	202	192	10	190	181	9
中城村	354	174	180	307	192	115
西原町	81	74	7	101	97	4
その他市町村	142	109	33	175	155	20
他県	2	1	1	3	3	-

資料：国勢調査





## 第 3 章 村民所得



(1) 経済活動別村内純生産

単位：百万円、%

区分	平成16年度		平成17年度		平成18年度		平成19年度		平成20年度		平成21年度	
	実数	構成比	実数	構成比	実数	構成比	実数	構成比	実数	構成比	実数	構成比
総数	18,584	100	19,574	100	19,761	100	19,875	100	19,826	100	20,576	100
第1次産業	84	0.5	86	0.4	92	0.5	74	0.4	63	0.3	66	0.3
農業	76	0.4	78	0.4	86	0.4	69	0.3	59	0.3	61	0.3
林業	0	0.0	0	0.0	0	0.0	0	0.0	0	0.0	0	0.0
水産業	8	0.0	8	0.0	6	0.0	5	0.0	4	0.0	5	0.0
第2次産業	1,444	7.8	2,068	10.6	2,260	11.4	1,939	9.8	1,762	8.9	2,036	9.9
鉱業	17	0.1	0	0.0	X	X	X	X	0	0	X	X
製造業	373	2.0	111	0.6	X	X	X	X	124	0.6	X	X
建設業	1,054	5.7	1,957	10.0	2,154	10.9	1,829	9.2	1,638	8.3	1,935	9.4
第3次産業	18,187	97.9	18,621	95.1	18,596	94.1	19,009	95.6	19,081	96.2	19,515	94.8
電気・ガス・水道業	180	1.0	172	0.9	136	0.7	122	0.6	117	0.6	121	0.6
卸売・小売業	1,406	7.6	1,415	7.2	1,466	7.4	1,471	7.4	1,560	7.9	1,519	7.4
金融・保険業	724	3.9	816	4.2	783	4.0	698	3.5	589	3.0	620	3.0
不動産業	2,752	14.8	2,789	14.2	2,823	14.3	2,872	14.5	3,042	15.3	3,170	15.4
運輸・通信業	1,133	6.1	1,102	5.6	1,003	5.1	1,053	5.3	1,040	5.2	1,037	5.0
サービス業	7,700	41.4	7,992	40.8	7,963	40.3	8,404	42.3	8,534	43.0	8,772	42.6
政府サービス生産者	3,342	18.0	3,304	16.9	3,250	16.4	3,248	16.3	3,086	15.6	3,182	15.5
対家計民間非営利団体	950	5.1	1,031	5.3	1,172	5.9	1,141	5.7	1,113	5.6	1,094	5.3
帰属利子（控除）	△1,131	△6.1	△1,201	△6.1	△1,187	△6.0	△1,147	△5.8	△1,080	△5.4	△1,041	△5.1

資料：沖縄県企画部統計課

## (2) 中都市町村別純生産の推移

単位：百万円

区分	平成15年度	平成16年度	平成17年度	平成18年度	平成19年度	平成20年度	平成21年度
沖縄県	2,540,182	2,488,506	2,517,309	2,523,638	2,548,650	2,569,474	2,609,904
宜野湾市	112,304	112,090	111,973	109,868	111,274	120,758	117,587
浦添市	277,936	273,351	254,204	240,520	243,687	246,491	252,131
沖縄市	186,354	189,582	194,852	199,942	199,703	201,630	204,554
うるま市	149,581	142,868	147,112	147,481	147,580	150,237	153,552
読谷村	30,986	31,716	33,005	32,200	33,413	34,230	34,912
嘉手納町	17,269	17,756	21,644	19,933	19,620	18,776	18,900
北谷町	47,159	41,966	41,884	39,937	42,175	40,670	49,888
北中城村	19,640	18,584	19,574	19,761	19,875	19,826	20,576
中城村	20,089	19,701	19,688	20,845	22,136	22,227	23,512
西原町	69,515	67,142	65,591	66,604	65,474	62,644	70,871

資料：沖縄県企画部統計課

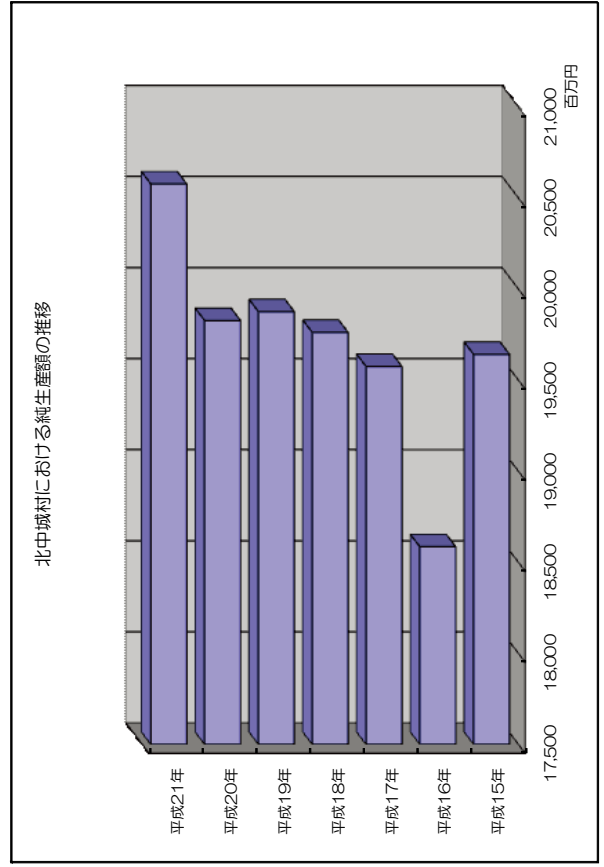

### (3) 中部市町村別1人当たりの市町村民所得の推移

単位：千円

区分	平成15年度		平成16年度		平成17年度		平成18年度		平成19年度		平成20年度		平成21年度	
	所得額	所得水準	所得額	所得水準	所得額	所得水準	所得額	所得水準	所得額	所得水準	所得額	所得水準	所得額	所得水準
沖縄県	2,037	100	1,991	100	2,027	100	2,032	100	2,052	100	2,045	100	2,045	100
宜野湾市	2,016	99.0	1,946	97.7	1,977	97.5	1,958	96.4	1,964	95.7	1,965	96.1	1,969	96.3
浦添市	2,339	114.8	2,287	114.9	2,302	113.6	2,336	115.0	2,321	113.1	2,320	113.4	2,319	113.4
沖縄市	1,898	93.2	1,871	94.0	1,905	94.0	1,885	92.8	1,902	92.7	1,895	92.7	1,907	93.3
うるま市	1,707	83.8	1,675	84.1	1,683	83.0	1,645	81.0	1,652	80.5	1,642	80.3	1,661	81.2
読谷村	1,798	88.3	1,757	88.2	1,791	88.4	1,782	87.7	1,786	87.0	1,786	87.3	1,790	87.5
嘉手納町	2,397	117.7	2,325	116.8	2,357	116.3	2,366	116.4	2,415	117.7	2,681	131.1	2,819	137.8
北谷町	2,432	119.4	2,354	118.2	2,369	116.9	2,453	120.7	2,443	119.1	2,427	118.7	2,421	118.4
北中城村	1,877	92.1	1,837	92.3	1,877	92.6	1,907	93.8	1,911	93.1	1,915	93.6	1,960	95.8
中城村	1,777	87.2	1,760	88.4	1,792	88.4	1,752	86.2	1,792	87.3	1,766	86.4	1,792	87.6
西原町	2,018	99.1	1,926	96.7	1,849	91.2	1,906	93.8	1,898	92.5	1,911	93.4	1,929	94.3

資料：沖縄県企画部統計課

注) 今回の市町村民所得統計の数値は、平成8年度まで遡及して改定しているため、前年度の数値と異なることがある。

#### 村民所得と所得水準の推移

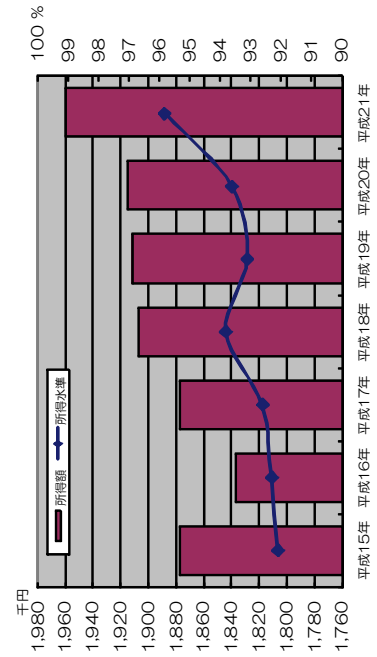

#### 中部市町村別でみる所得額と所得水準

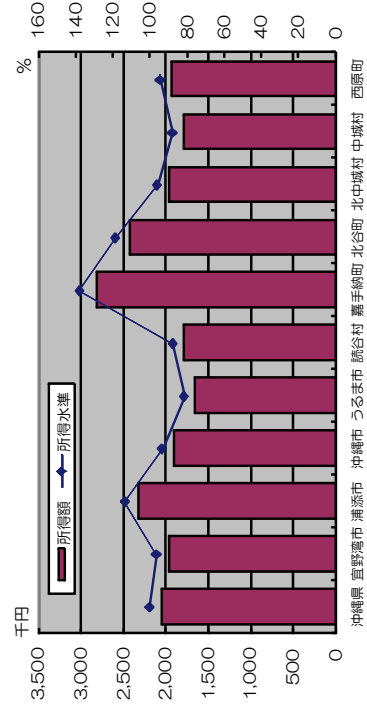

### (4) 村民所得の分配

単位：百万円、%

区分	平成15年度		平成16年度		平成17年度		平成18年度		平成19年度		平成20年度		平成21年度	
	実数	構成比	実数	構成比	実数	構成比	実数	構成比	実数	構成比	実数	構成比	実数	構成比
村民所得	29,833	100	29,082	100	29,641	100	30,133	100	30,450	100	30,520	100	31,108	100
雇用者報酬	19,872	66.6	19,456	66.9	19,805	66.8	19,879	66.0	20,442	67.1	20,692	67.8	20,765	66.8
財産所得	3,666	12.3	3,752	12.9	4,069	13.7	4,299	14.3	4,140	13.6	3,867	12.7	4,033	13.0
企業所得	6,295	21.1	5,874	20.2	5,767	19.5	5,955	19.8	5,868	19.3	5,961	19.5	6,310	20.3
民間企業	2,584	41.0	2,273	38.7	2,110	36.6	2,386	40.1	2,383	40.6	2,551	42.8	2,679	42.5
公的企業	117	1.9	106	1.8	110	1.9	44	0.7	14	0.2	17	0.3	20	0.3
個人企業	3,594	57.1	3,495	59.5	3,547	61.5	3,525	59.2	3,471	59.2	3,393	56.9	3,611	57.2

注) 雇用者報酬、財産所得及び企業所得の構成比は村民所得に対する数値

注) 民間企業、公的企業及び個人企業の構成比は企業所得に対する数値

資料：沖縄県企画部統計課

村民所得の分配

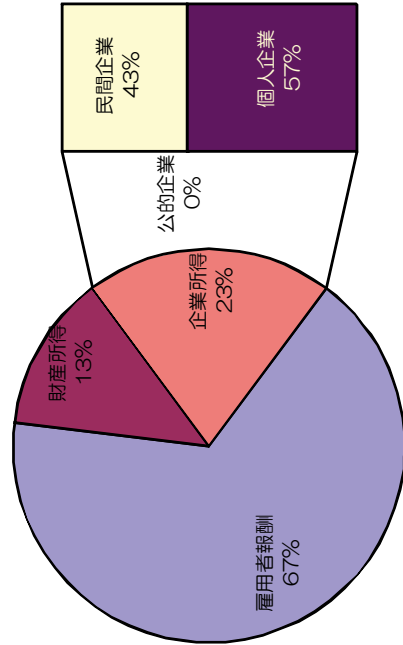

村民所得の推移

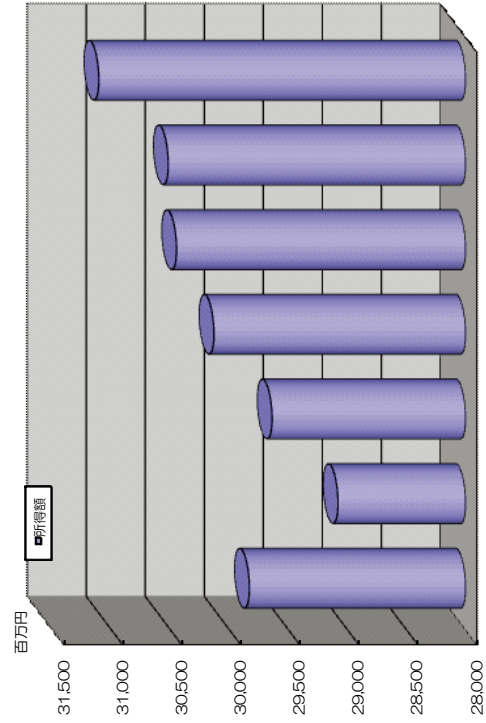

## 第 4 章 事業所





## (1) 事業所数と従業者数の推移（民営）

各年10月1日現在

年次	総数		増加数		増加率(%)	
	事業所数	従業者数	事業所数	従業者数	事業所数	従業者数
平成11年	528	3,204	△52	△223	△9.0	△6.5
平成13年	629	3,781	101	577	19.1	18.0
平成16年	587	3,828	△42	47	△6.7	1.2
平成18年	624	4,409	37	581	6.3	15.2
平成21年	615	3,972	△9	△437	△1.4	△9.9

資料：事業所・企業統計調査  
平成21年経済センサス基礎調査

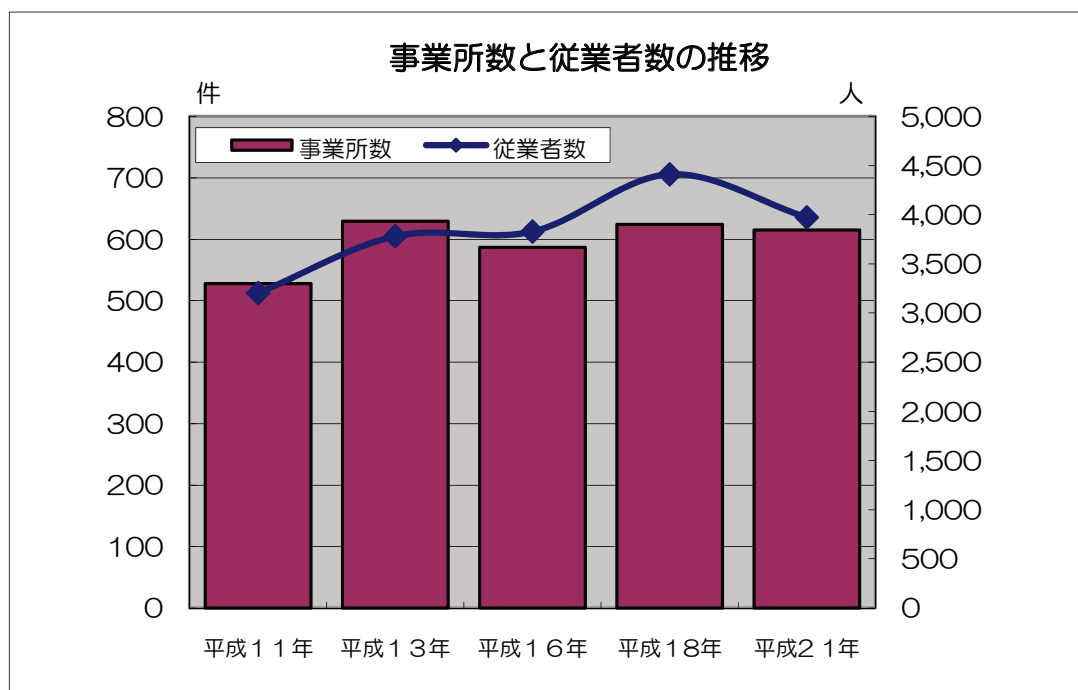

(2) 産業別(大分類)事業所数及び従業上の地位別従業者数(民営)

平成21年10月1日現在

区 分	事業所数	従 業 者 数				
		総 数	個人業主・ 無給家族 従 業 者	雇 用 者		
				総数	常雇雇用者	うち正社員
全 産 業	615	3,972	489	3,224	3,009	1,897
農 林 漁 業	1	1	-	-	-	-
鉱業・採石業・砂利採取業	-	-	-	-	-	-
建 設 業	64	711	31	603	533	454
製 造 業	16	64	17	38	36	25
電気・ガス・熱供給・水道業	-	-	-	-	-	-
情 報 通 信 業	2	6	-	4	3	3
運 輸 業 ・ 郵 便 業	22	133	17	111	111	103
卸 売 ・ 小 売 業	140	574	136	410	380	138
金 融 ・ 保 険 業	10	55	4	48	46	40
不動産業・物品賃貸業	105	247	96	115	106	77
学術研究・専門・技術サービス	22	125	16	90	87	76
宿泊業・飲食サービス	61	524	48	453	408	123
生活関連サービス業・娯楽業	53	185	54	118	113	53
教育・学習支援業	26	117	22	94	89	62
医 療 ・ 福 祉	32	959	12	927	900	588
複 合 サ ー ビ ス 業	5	36	1	35	27	19
サービス業(他に分類されないもの)	56	235	35	178	170	136

(注) 総数は不詳を含む。

資料：平成21年経済センサス基礎調査

(3) 従業者規模別でみる事業所数及び従業者数（民営）

平成21年10月1日現在

区分	総数										30人以上 事業所数	従業者数		
	事業所数	従業者数	0人 事業所数	従業者数	1人~4人 事業所数	従業者数	5人~9人 事業所数	従業者数	10人~19人 事業所数	従業者数			20人~29人 事業所数	従業者数
全産業	615	3,972	279	440	202	699	58	478	48	746	7	193	21	1,416
第1次産業	1	1	1	1	-	-	-	-	-	-	-	-	-	-
農業・林業	1	1	1	1	-	-	-	-	-	-	-	-	-	-
第2次産業	80	775	17	80	33	131	13	128	11	176	3	74	3	186
鉱業・採石業・砂利採取業	-	-	-	-	-	-	-	-	-	-	-	-	-	-
建設業	64	711	8	63	28	115	12	119	10	154	3	74	3	186
製造業	16	64	9	17	5	16	1	9	1	22	-	-	-	-
第3次産業	534	3,196	261	359	169	568	45	350	37	570	4	119	18	1,230
電気・ガス・熱供給・水道業	-	-	-	-	-	-	-	-	-	-	-	-	-	-
情報通信業	2	6	-	-	2	6	-	-	-	-	-	-	-	-
運輸業・郵便業	22	133	17	17	1	3	2	15	1	15	-	-	1	83
卸売業・小売業	140	574	64	90	55	175	10	84	9	131	-	-	2	94
金融業・保険業	10	55	2	3	4	9	2	19	2	24	-	-	-	-
不動産業・物品賃貸業	105	247	88	118	10	35	5	31	1	12	-	-	1	51
学術研究・専門・技術サービス	22	125	12	18	6	26	2	20	-	-	1	24	1	37
宿泊業・飲食サービス	61	524	9	23	27	97	11	83	9	139	1	37	4	145
生活関連サービス業・娯楽業	53	185	30	35	16	48	4	30	2	36	1	36	-	-
教育・学習支援業	26	117	18	24	2	5	2	15	3	41	-	-	1	32
医療・福祉	32	959	3	5	14	71	2	14	5	81	-	-	8	788
複合サービス業	5	36	1	1	2	8	1	6	1	21	-	-	-	-
サービス業（他に分類されないもの）	56	235	17	25	30	85	4	33	4	70	1	22	-	-

資料：平成21年経済センサス-基礎調査

(4) 行政区別事業所分布状況

平成21年10月1日現在

	総数	第2次産業				第3次産業													
		農林漁業	工業・採石業・砂利産出業	建設業	製造業	電気・ガス・熱供給・水道業	情報通信業	運輸業・郵便業	卸売業・小売業	金融業・保険業	不動産業・物品賃貸業	学術研究・専門・技術サービス業	宿泊業・飲食サービス業	生活関連サービス業・娯楽業	教育・学習支援業	医療・福祉	複合サービス事業	（他に分類されないもの）	（他に分類されないものを除く）
喜舎場	65	-	-	4	1	-	-	1	6	3	23	4	5	3	3	2	1	9	-
仲順	54	1	-	2	1	-	-	4	8	-	12	1	5	4	3	7	-	6	-
熱田	49	-	-	11	3	-	-	6	12	-	3	-	1	6	2	1	-	4	-
和仁屋	20	-	-	3	2	-	-	1	7	-	-	1	1	-	-	-	1	4	-
渡口	38	-	-	6	1	-	-	2	11	1	1	2	4	2	3	1	1	3	-
島袋	176	-	-	18	2	-	-	1	38	2	29	9	21	28	6	8	1	13	-
比嘉	7	-	-	-	-	-	1	-	2	1	2	-	-	-	-	1	-	-	-
屋宜原	52	-	-	5	-	-	-	1	17	-	15	-	8	2	2	1	-	1	-
瑞慶覧	24	-	-	4	-	-	-	-	3	-	9	-	4	-	-	1	-	3	-
安谷屋	87	-	-	9	4	-	1	6	23	2	9	2	6	4	2	7	1	11	-
狭道	8	-	-	-	1	-	-	-	3	-	1	1	-	1	1	-	-	-	-
大城	22	-	-	1	1	-	-	-	5	1	1	1	4	1	3	3	-	1	-
美崎	13	-	-	1	-	-	-	-	5	-	-	1	2	2	1	-	-	1	-
総数	615	1	-	64	16	-	2	22	140	10	105	22	61	53	26	32	5	56	-

資料：平成21年経済センサス-基礎調査

(5) 中部市町村事業所（民営）の推移

各年10月1日現在

	平成13年		平成16年		平成18年		平成21年	
	事業所	従業者	事業所	従業者	事業所	従業者	事業所	従業者
沖縄県	72,265	460,820	67,735	447,408	72,411	557,062	68,543	517,580
中部市町村計	28,424	185,856	26,791	185,741	27,100	216,263	25,724	208,125
宜野湾市	4,320	26,422	4,109	26,549	4,041	29,668	3,928	29,130
浦添市	5,736	48,508	5,314	48,634	5,486	52,615	5,238	53,249
沖縄市	7,058	40,032	6,495	40,389	6,638	48,990	6,054	44,506
うるま市	5,462	27,987	5,074	27,598	4,959	34,023	4,589	30,322
読谷村	1,205	6,182	1,224	6,418	1,283	7,878	1,282	7,862
嘉手納町	714	4,000	707	3,998	669	4,498	614	4,205
北谷町	1,453	11,972	1,452	10,878	1,416	12,072	1,400	11,260
北中城村	629	3,781	587	3,828	624	4,409	615	3,972
中城村	583	4,702	577	4,569	603	5,199	650	5,479
西原町	1,264	12,270	1,252	12,880	1,381	16,911	1,354	18,140

資料：事業所・企業統計調査  
平成21年経済センサス-基礎調査

## (6) 商店数と従業者数の推移

各年5月1日現在

区 分	平成9年		平成14年		平成16年		平成19年	
	店 数	従業者数	店 数	従業者数	店 数	従業者数	店 数	従業者数
卸売業	9	57	14	75	15	136	14	101
小売業	141	492	147	533	134	470	132	517
総 数	150	549	161	608	149	606	146	618

資料：商業統計調査

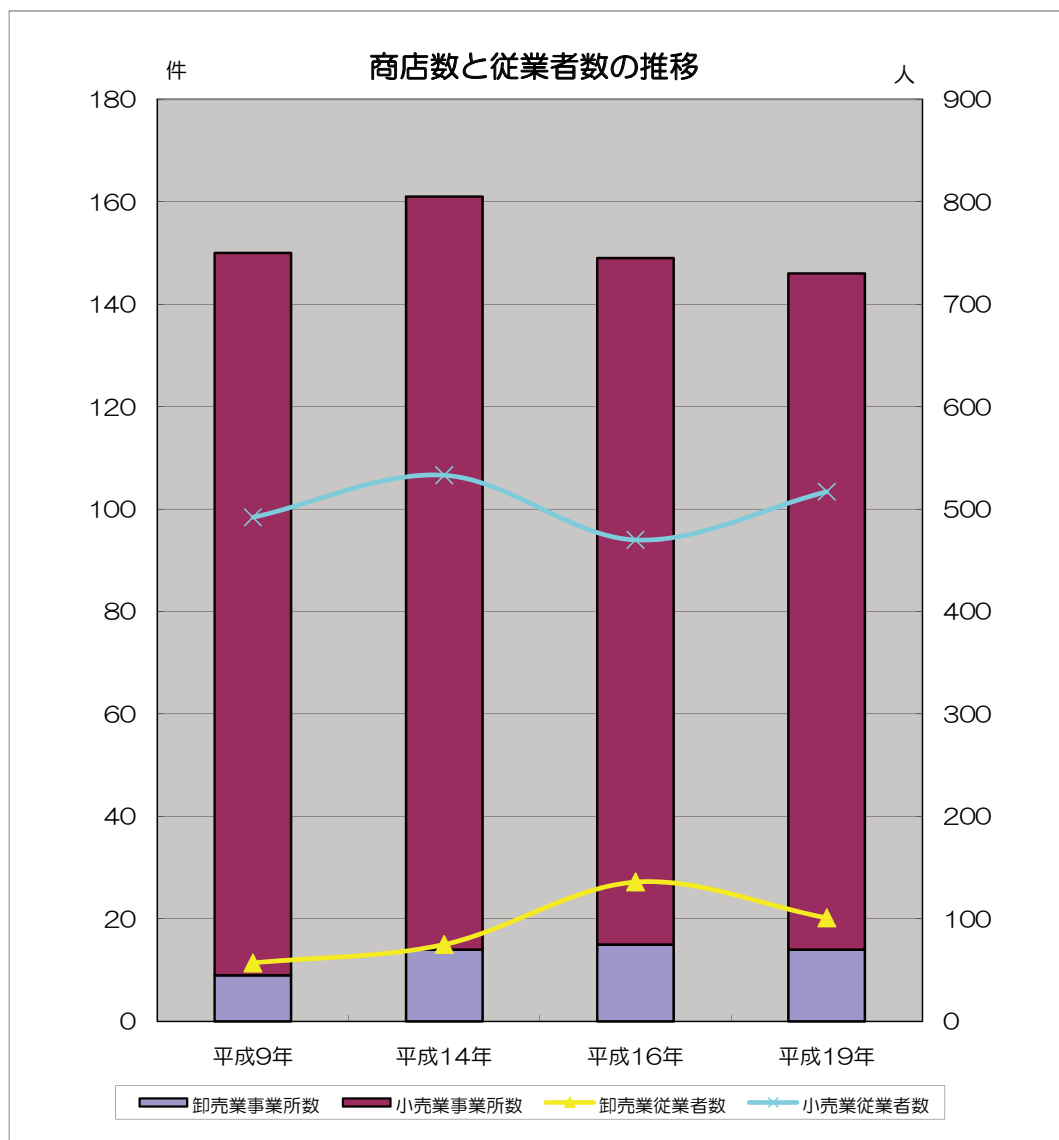

## (7) 中部市町村商店の推移（卸売・小売）

各年5月1日現在

区 分	平成16年			平成19年		
	商店数	従業者数	平成14年比 商店の増減	商店数	従業者数	平成16年比 商店の増減
沖 縄 県 計	19,320	110,759	△ 803	17,926	107,628	△ 1,394
中部市町村計	7,307	48,263	△ 370	5,656	34,826	△ 1,651
宜野湾市	1,123	6,620	△ 62	870	4,836	△ 253
浦添市	1,368	14,607	△ 75	797	6,219	△ 571
沖 縄 市	1,827	9,661	△ 144	1,450	7,940	△ 377
うるま市	1,366	7,368	△ 73	1,061	6,059	△ 305
読 谷 村	292	1,392	△ 19	278	1,535	△ 14
嘉手納町	208	964	△ 26	165	850	△ 43
北 谷 町	442	3,169	19	369	2,977	△ 73
北中城村	149	606	△ 12	146	618	△ 3
中 城 村	162	829	0	148	797	△ 14
西 原 町	370	3,047	22	372	2,995	2

資料：商業統計調査

(8) 産業(中分類)別の商店の状況(卸売業・小売業)

単位：万円

各年7月1日現在

年	産業分類	商店数			従業員数			年間販売数	売場面積 (小売のみ)	年間販売額		
		総数	法人	個人	総数	法人	個人			1店あたり	1人あたり	1㎡あたり
平成9年	総数	150	30	120	549	250	299	756,094	7,844	5,041	1,377	50
	卸売業	9	8	1	57	x	x	107,466	-	11,941	1,885	-
	各種商品卸売業	-	-	-	-	-	-	-	-	-	-	-
	繊維・衣服等卸売業	-	-	-	-	-	-	-	-	-	-	-
	飲食料品卸売業	2	2	-	x	x	-	x	-	x	x	-
	建設材料、鉱物・金属材料等卸売業	3	3	-	21	21	-	35,897	-	11,966	1,709	-
	機械器具卸売業	2	1	1	x	x	x	x	-	x	x	-
	その他の卸売業	2	2	-	x	x	-	x	-	x	x	-
	小売業	141	22	119	492	x	x	648,628	7,844	4,600	1,318	50
	各種商品小売業	-	-	-	-	-	-	-	-	-	-	-
	繊維・衣服・身の回り品	8	-	8	11	-	11	988	404	124	90	2
飲食料品小売業	54	6	48	177	57	120	215,434	3,254	3,990	1,217	64	
自動車・自転車小売業	16	1	15	47	x	x	70,139	270	4,384	1,492	107	
家具・建具・じゅう器小売業	11	2	9	24	x	x	24,507	1,473	2,228	1,021	17	
その他の小売業	52	13	39	233	125	108	337,560	2,443	6,492	1,449	52	
平成14年	総数	161	26	135	608	251	357	731,583	6,511	4,544	1,323	57
	卸売業	14	5	9	75	52	23	98,894	-	7,064	1,355	-
	各種商品卸売業	-	-	-	-	-	-	-	-	-	-	-
	繊維・衣服等卸売業	-	-	-	-	-	-	-	-	-	-	-
	飲食料品卸売業	4	2	2	17	11	6	x	-	x	x	-
	建設材料、鉱物・金属材料等卸売業	1	1	-	11	11	-	x	-	x	x	-
	機械器具卸売業	3	1	2	32	29	3	36,060	-	12,020	1,127	-
	その他の卸売業	6	1	5	15	1	14	25,962	-	4,327	1,731	-
	小売業	147	21	126	533	199	334	632,689	6,511	4,304	1,318	57
	各種商品小売業	-	-	-	-	-	-	-	-	-	-	-
	繊維・衣服・身の回り品	4	-	4	5	-	5	306	146	77	61	2
飲食料品小売業	51	5	46	234	99	135	258,949	2,861	5,077	1,288	88	
自動車・自転車小売業	26	3	23	72	14	58	78,739	1,107	3,028	1,109	34	
家具・建具・じゅう器小売業	13	2	11	41	15	26	20,050	743	1,542	501	27	
その他の小売業	53	11	42	181	71	110	274,645	1,654	5,182	1,685	38	
平成19年	総数	146	34	112	618	328	290	980,795	8,465	6,718	1,587	40
	卸売業	14	8	6	101	81	20	260,935	-	18,638	2,636	-
	各種商品卸売業	-	-	-	-	-	-	-	-	-	-	-
	繊維・衣服等卸売業	-	-	-	-	-	-	-	-	-	-	-
	飲食料品卸売業	2	1	1	7	1	6	x	-	x	x	-
	建設材料、鉱物・金属材料等卸売業	3	1	2	19	13	6	x	-	x	x	-
	機械器具卸売業	3	2	1	58	56	2	197,535	-	65,845	3,406	-
	その他の卸売業	6	4	2	17	11	6	45,256	-	7,543	2,829	-
	小売業	132	26	106	517	247	270	719,860	8,465	5,453	1,651	40
	各種商品小売業	-	-	-	-	-	-	-	-	-	-	-
	繊維・衣服・身の回り品	7	1	6	12	1	11	3,122	184	446	260	12
飲食料品小売業	43	7	36	252	132	120	245,206	2,806	5,702	1,291	85	
自動車・自転車小売業	17	2	15	34	5	29	19,267	272	1,133	567	21	
家具・建具・じゅう器小売業	11	1	10	25	6	19	23,290	2,847	2,117	932	8	
その他の小売業	54	15	39	194	103	91	428,975	2,356	7,944	2,451	31	

注) 1店あたりの年間販売数 =  $\frac{\text{年間販売数}}{\text{商店数}}$

資料：沖縄県の商業

## (9) 工業の推移

各年12月31日現在

年次	事業所数 (件)	従業者数 (人)	現金給与総額 (万円)	原材料使用額 (万円)	製造品出荷額 (万円)
平成10年	18	313	64,160	124,759	222,278
平成11年	15	287	64,914	114,735	195,062
平成12年	19	359	69,271	109,100	198,095
平成13年	16	272	60,410	99,878	194,979
平成14年	10	267	48,055	90,085	177,395
平成15年	17	266	51,018	98,701	206,568
平成16年	7	231	56,474	96,452	180,778
平成17年	6	74	16,229	9,177	32,325
平成18年	5	72	14,543	7,025	28,823
平成19年	5	75	14,933	6,403	28,524
平成20年	4	78	15,408	13,210	39,708
平成21年	4	70	15,275	13,887	46,278
平成22年	4	74	14,583	16,734	32,314

資料：工業統計調査

注) 平成6年、8年、9年、11年は従業者1～3人の事業所を除く据切調査年

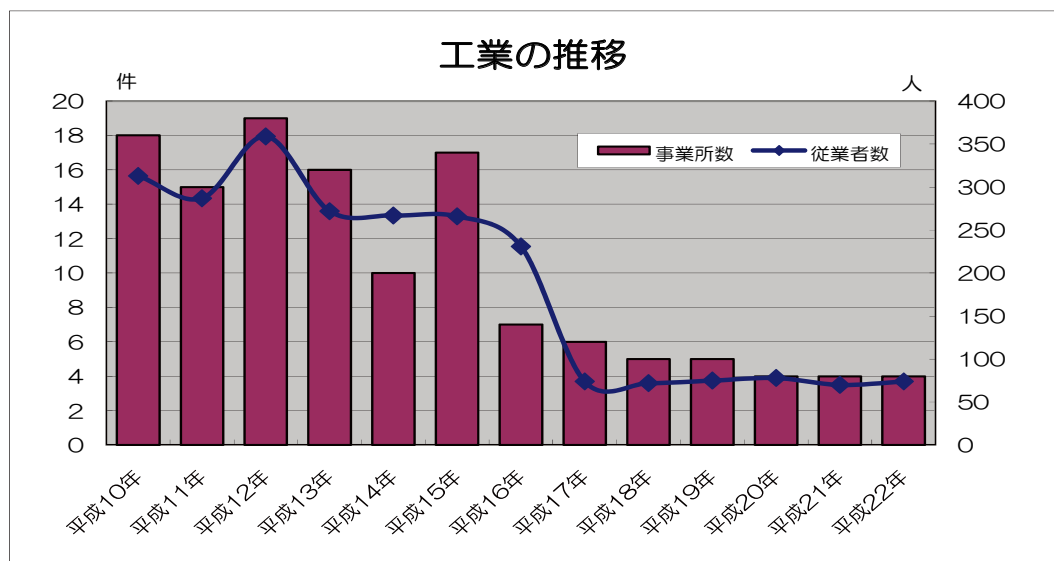



## (10) 中部市町村工業事業所の推移

各年12月31日現在

区 分	平成19年		平成20年		平成21年		平成22年	
	事業所	従業者数	事業所	従業者数	事業所	従業者数	事業所	従業者数
沖 縄 県 計	1,335	25,227	1,411	25,193	1,302	24,812	1,262	24,830
中部市町村計	539	11,949	564	11,983	523	12,051	514	12,122
宜野湾市	46	848	57	824	46	795	43	714
浦添市	76	2,185	74	2,091	71	2,167	69	2,218
沖縄市	107	1,446	110	1,448	102	1,424	102	1,417
うるま市	126	2,634	136	2,658	128	2,692	131	2,765
読谷村	47	1,000	51	1,015	45	988	43	962
嘉手納町	11	112	11	113	11	113	8	105
北谷町	8	97	8	74	8	96	8	87
北中城村	5	75	4	78	4	70	4	74
中城村	25	581	27	566	25	531	24	518
西原町	88	2,971	86	3,116	83	3,175	82	3,262

注) 従業者3人以下の事業所を除く

資料：工業統計調査

## (11) 市町村別でみる工業事業所の状況

平成22年12月31日現在

区 分	事業所数 (件)	従業者数 (人)	現金給与総額 (万円)	原材料使用額等 (万円)	製造品出荷額 (万円)	租付加価値額 (万円)
沖 縄 県	1,262	24,830	6,625,703	36,649,682	56,546,014	15,960,650
那 覇 市	140	1,950	495,961	1,798,011	2,920,622	1,005,765
宜野湾市	43	714	181,320	301,918	591,152	276,651
石 垣 市	72	948	214,600	460,153	1,133,666	616,288
浦 添 市	69	2,218	546,598	3,557,468	5,335,650	1,703,845
名 護 市	55	1,213	366,602	1,182,751	3,497,451	1,545,417
糸 満 市	107	3,006	720,334	2,035,342	3,700,616	1,562,275
沖 縄 市	102	1,417	404,401	2,416,326	3,654,526	1,181,717
豊見城市	42	916	241,525	780,210	1,283,711	466,277
うるま市	131	2,765	721,286	1,921,195	3,540,290	1,540,568
宮古島市	57	804	234,628	654,661	1,431,531	668,371
南 城 市	50	1,071	270,029	1,385,760	2,139,758	722,350
国 頭 村	5	53	12,355	26,694	53,748	25,765
大宜味村	4	32	7,080	4,926	20,556	13,118
東 村	3	64	17,753	46,323	71,790	24,261
今帰仁村	11	162	42,431	118,391	250,257	108,016
本 部 町	16	242	73,040	323,987	559,064	222,713
恩 納 村	10	178	35,222	66,484	150,497	78,761
宜野座村	4	50	9,550	18,347	36,681	17,461
金 武 町	10	113	28,463	44,584	141,248	80,534
伊 江 村	6	41	7,031	13,435	39,944	25,247
読 谷 村	43	962	226,282	844,075	1,297,745	361,311
嘉手納町	8	105	30,810	32,339	90,375	55,337
北 谷 町	8	87	12,434	23,898	56,257	29,420
北中城村	4	74	14,583	16,734	32,314	14,850
中 城 村	24	518	170,042	494,289	922,979	408,678
西 原 町	82	3,262	1,016,307	16,900,864	21,189,496	2,143,630
与那原町	10	83	23,246	67,794	94,282	25,227
南風原町	58	793	201,383	423,592	812,148	370,524
渡嘉敷村	2	11	X	X	X	X
座間味村	1	4	X	X	X	X
粟 国 村	5	31	6,649	1,453	18,606	16,337
南大東村	5	72	38,287	99,488	187,631	83,569
北大東村	1	27	X	X	X	X
伊平屋村	5	38	3,909	34,548	49,855	14,299
伊是名村	3	44	20,780	40,912	69,631	32,201
久米島町	17	232	74,165	219,614	665,292	322,791
八重瀬町	32	370	62,113	96,333	219,198	116,434
多良間村	2	32	X	X	X	X
竹 富 町	6	54	34,131	94,445	106,241	10,585
与那国町	9	74	21,587	44,541	93,219	41,305

資料：工業統計調査

## 第5章 農業・漁業



## (1) 専業・兼業別農家数の推移

年次	農家数	専業農家	兼業			自給的農家
			総数	第一種兼業	第二種兼業	
平成2年	353	63	290	73	217	-
平成7年	290	66	224	32	192	-
平成12年	200	33	62	16	46	105
平成17年	207	30	40	7	33	137
平成22年	174	18	26	9	17	130

資料:農林業センサス

※ 昭和54年から平成7年までは自給的農家も含んだ数値

※ 自給的農家とは経営耕地面積30a未満かつ農産物販売金額50万未満の農家

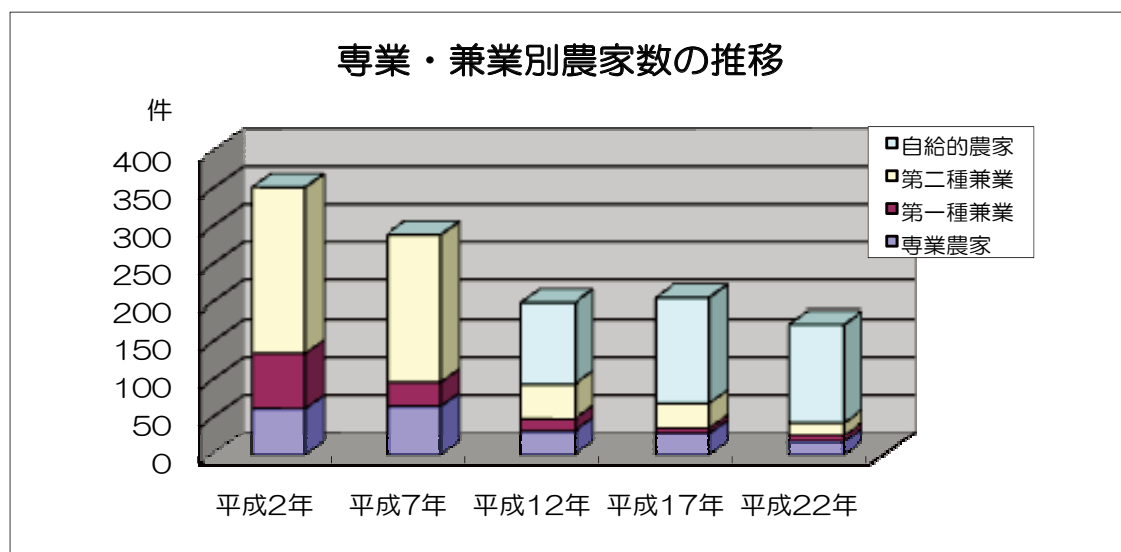
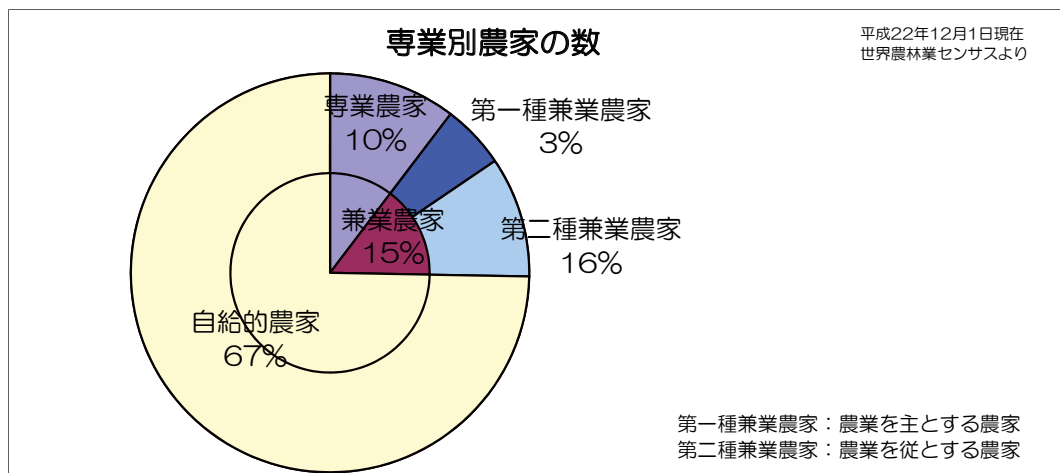

## (2) 専業・兼業別行政区別販売農家数

単位：戸

平成22年2月1日現在

区 分	農家数	専業農家	兼 業		
			総 数	第一種兼業	第二種兼業
喜 舎 場	1	×	×	×	×
仲 順	4	2	2	-	2
熱 田	9	4	5	-	5
和 仁 屋	4	2	2	1	1
渡 口	11	3	8	5	3
島 袋	2	×	×	×	×
屋 宜 原	3	1	2	1	1
瑞 慶 覧	-	-	-	-	-
石 平	1	×	×	×	×
安 谷 屋	6	2	4	2	2
荻 道	1	×	×	×	×
大 城	2	×	×	×	×
美 崎	-	-	-	-	-
総 数	44	18	26	9	17

資料：2010世界農林業センサス

※ 第一種兼業農家とは農業を主とする兼業農家

※ 第二種兼業農家とは農業を従とする兼業農家

## (3) 経営耕地面積規模別農家数

単位：戸

平成22年2月1日現在

区 分	計	自給的農家		販 売 農 家						
		経営耕地なし	0.1h~ 0.3ha	経営耕地なし	0.3ha未満	0.3ha~ 0.5ha	0.5ha~ 1.0ha	1.0ha~ 1.5ha	1.5ha~ 2.0ha	2.0ha~ 3.0ha
喜 舎 場	9	-	8	×	×	×	×	×	×	×
仲 順	7	1	2	-	-	4	-	-	-	-
熱 田	36	-	27	-	2	3	2	2	-	-
和 仁 屋	22	1	17	-	1	2	1	-	-	-
渡 口	27	-	16	-	2	3	4	2	-	-
島 袋	4	×	×	×	×	×	×	×	×	×
屋 宜 原	9	-	6	-	1	1	1	-	-	-
瑞 慶 覧	1	×	×	-	-	-	-	-	-	-
石 平	3	×	×	×	×	×	×	×	×	×
安 谷 屋	33	-	27	-	1	3	2	-	-	-
荻 道	17	-	16	×	×	×	×	×	×	×
大 城	6	-	4	×	×	×	×	×	×	×
美 崎	-	-	-	-	-	-	-	-	-	-
総 数	174	2	128	-	8	21	11	4	-	-

資料：2010年世界農林業センサス

### (4) 作付別経営耕地面積の推移

単位：戸

年次	経営耕地 面積 (a)	田				畑				果樹園	
		田のある 農家数	総面積 (a)	過去一年間作付しなかった田		畑のある 農家数	総面積 (a)	過去一年間作付しなかった畑		果樹園の ある農家数	面積(a)
				農家数	面積(a)			農家数	面積(a)		
平成2年	11,931	0	0	0	0	353	11,928	9	246	1	3
平成7年	8,635	0	0	0	0	286	8,421	21	374	9	214
平成12年	4,252	0	0	0	0	93	4,173	6	141	3	79
平成17年	3,200	0	0	0	0	69	3,000	2	X	13	200
平成22年	2,218	-	-	-	-	41	2,114	7	204	5	104

資料：農林業センサス

### (5) 行政区別経営耕地面積

単位：戸

平成22年2月1日現在

区分	経営耕 地面積 (a)	田				畑				樹園地	
		田のある 農家数	総面積 (a)	何も作らなかつた田		畑のある 農家数	総面積 (a)	何も作らなかつた畑		樹園地の ある農家数	面積(a)
				農家数	面積(a)			農家数	面積(a)		
喜舎場	X	X	X	X	X	X	X	X	X	X	X
仲 順	157	-	-	-	-	4	152	1	9	1	5
熱 田	529	-	-	-	-	9	529	1	56	-	-
和仁屋	159	-	-	-	-	4	159	1	4	-	-
渡 口	740	-	-	-	-	10	711	2	95	2	29
島 袋	X	X	X	X	X	X	X	X	X	X	X
屋宜原	137	-	-	-	-	3	137	1	7	-	-
瑞慶覧	-	-	-	-	-	-	-	-	-	-	-
石 平	233	X	X	X	X	X	X	X	X	X	X
安谷屋	X	-	-	-	-	5	203	-	-	1	30
荻 道	X	X	X	X	X	X	X	X	X	X	X
大 城	X	X	X	X	X	X	X	X	X	X	X
美 崎	-	-	-	-	-	-	-	-	-	-	-
総 数	2,218	-	-	-	-	41	2,114	7	204	5	104

資料：2010年世界農林業センサス

## (6) 中部市町村別総農家数・経営耕地面積の推移

単位：戸/ha

区 分	平成12年		平成17年		平成22年	
	農家数	経営耕地面積	農家数	経営耕地面積	農家数	経営耕地面積
沖 縄 県	27,088	30,323	24,011	25,462	21,547	25,983
中部市町村計	5,181	2,123	4,329	1,251	3,644	1,110
宜野湾市	206	47	129	27	117	25
浦添市	159	39	131	23	98	20
沖縄市	413	155	386	117	312	93
うるま市	2,244	974	1,746	569	1,433	557
読谷村	701	399	701	275	592	208
嘉手納町	83	43	68	32	47	19
北谷町	16	4	25	3	15	×
北中城村	200	61	207	33	174	24
中城村	713	249	565	103	522	107
西原町	446	152	371	69	334	57

※平成22年経営耕地面積の中部市町村計は北谷町を除く

資料：農林業センサス

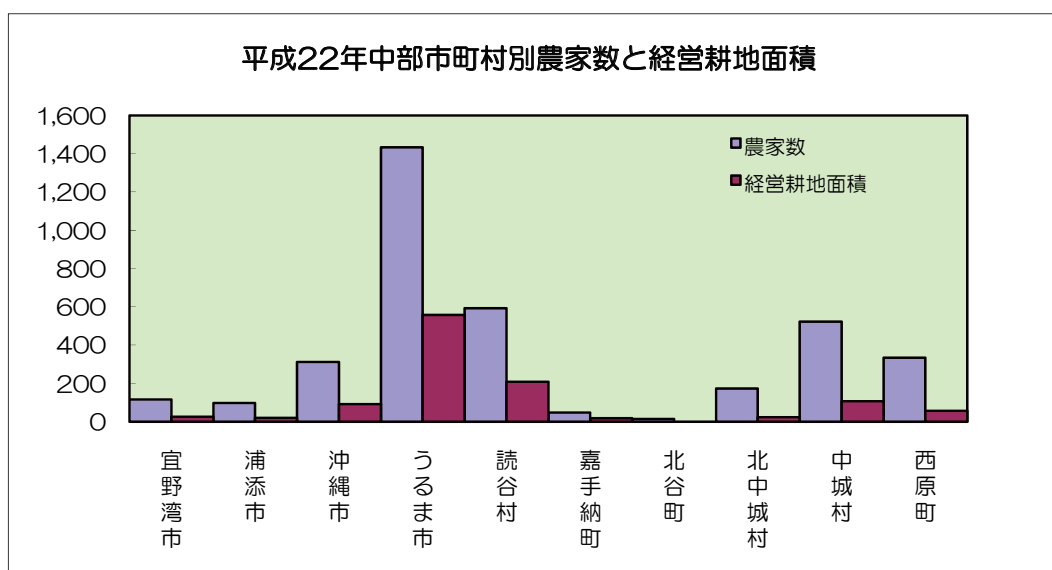



(7) 年齢別の農業従事者数(自営農業に従事した世帯員数)

単位：人

平成22年2月1日現在

区分	総数	15歳～ 19歳	20歳～ 29歳	30歳～ 39歳	40歳～ 49歳	50歳～ 59歳	60歳～ 69歳	70歳～ 74歳	75歳 以上
喜舎場	X	X	X	X	X	X	X	X	X
仲 順	5	-	-	-	-	-	2	1	2
熱 田	20	-	-	-	2	2	9	2	5
和仁屋	10	-	-	-	2	-	1	2	5
渡 口	21	-	-	1	1	4	5	6	4
島 袋	X	X	X	X	X	X	X	X	X
屋宜原	9	-	2	1	-	3	1	-	2
瑞慶覧	-	-	-	-	-	-	-	-	-
石 平	X	X	X	X	X	X	X	X	X
安谷屋	16	-	-	3	-	3	6	1	3
荻 道	X	X	X	X	X	X	X	X	X
大 城	X	X	X	X	X	X	X	X	X
美 崎	-	-	-	-	-	-	-	-	-
総 数	97	0	3	6	5	16	30	15	22

資料：農林業センサス

(8) 自営農業従事日数別の農業従事者数(自営農業に従事した世帯員数)

単位：人

平成22年2月1日現在

区 分	総 数	自営農業に従事した日				
		29日以下	30日～59日	60日～99日	100日～149日	150日以上
喜舎場	X	X	X	X	X	X
仲 順	5	-	1	1	-	3
熱 田	20	3	-	1	1	15
和仁屋	10	-	1	1	-	8
渡 口	21	1	-	-	1	19
島 袋	X	X	X	X	X	X
屋宜原	9	1	-	-	1	7
瑞慶覧	-	-	-	-	-	-
石 平	X	X	X	X	X	X
安谷屋	16	-	5	2	2	7
荻 道	X	X	X	X	X	X
大 城	X	X	X	X	X	X
美 崎	-	-	-	-	-	-
総 数	97	6	7	6	5	73

資料：農林業センサス

### (9) 農産物販売金額1位の部門別農家数

単位：戸

2010年2月1日現在

	総 数	稲 作	麦 類 作	雑穀・ いも・ 豆類	工 芸 農 作 物	露 地 野 菜	施 設 野 菜	果 樹 類	花 き ・ 花 木	そ の 他 の 作 物	酪 農	肉 用 牛	養 豚	養 鶏	そ の 他 の 畜 産	養 蚕
喜舎場	x	x	x	x	x	x	x	x	x	x	x	x	x	x	x	x
仲 順	3	-	-	-	2	-	-	-	1	-	-	-	-	-	-	-
熱 田	9	-	-	-	6	2	-	-	1	-	-	-	-	-	-	-
和仁屋	4	-	-	-	3	-	1	-	-	-	-	-	-	-	-	-
渡 口	10	-	-	-	3	-	-	1	6	-	-	-	-	-	-	-
島 袋	x	x	x	x	x	x	x	x	x	x	x	x	x	x	x	x
屋宜原	3	-	-	-	-	1	-	-	2	-	-	-	-	-	-	-
瑞慶覧	-	-	-	-	-	-	-	-	-	-	-	-	-	-	-	-
石 平	x	x	x	x	x	x	x	x	x	x	x	x	x	x	x	x
安谷屋	6	-	-	1	2	-	1	1	1	-	-	-	-	-	-	-
荻 道	x	x	x	x	x	x	x	x	x	x	x	x	x	x	x	x
大 城	x	x	x	x	x	x	x	x	x	x	x	x	x	x	x	x
美 崎	-	-	-	-	-	-	-	-	-	-	-	-	-	-	-	-
総 数	41	-	-	1	18	3	3	3	13	-	-	-	-	-	-	-

資料：2010年世界農林業センサス

### (10) 行政区別サトウキビの生産状況

(平成24年3月末現在)

区 分	農家数(戸)	面積(a)	生産量(t)	反収量 (kg/10a)	1戸当たり 生産量(t/戸)
喜舎場	2	46	18.00	3,913	9.0
仲 順	4	62	29.00	4,677	7.3
熱 田	33	938	391.00	4,168	11.8
和仁屋	15	366	115.00	3,142	7.7
渡 口	3	56	19.00	3,392	6.3
島 袋	-	-	-	-	-
屋宜原	1	18	3.00	1,666	3.0
瑞慶覧	-	-	-	-	-
石 平	1	20	4.00	2,000	4.0
安谷屋	13	235	70.00	2,978	5.4
荻 道	4	91	18.00	1,978	4.5
大 城	2	25	8.00	3,200	4.0
総 数	78	1,857	675.00		

資料：産業振興課

### (11) 期別サトウキビ生産の推移

各年3月末現在

年次	農家数(戸)	面積(ha)	生産量(t)	反収量(kg/10a)	一戸当たり生産量(t/戸)
平成14年～15年	151	36	1,876	5,211	12.4
平成15年～16年	148	34	2,094	6,158	14.1
平成16年～17年	120	34	1,981	5,826	16.5
平成17年～18年	118	32	1,608	5,025	13.6
平成18年～19年	90	32	1,608	5,025	17.9
平成19年～20年	97	24	1,294	5,391	13.3
平成20年～21年	95	22	1,588	7,218	16.7
平成21年～22年	92	21	1,161	5,528	12.6
平成22年～23年	78	18.57	675	3,634	8.7

資料：産業振興課

### (12) 家畜の種類別飼養農家数と頭羽数

各年12月末現在

年次	乳用牛		肉用牛		馬		やぎ		豚		採卵鶏	
	農家数	頭数	農家数	頭数	農家数	頭数	農家数	頭数	農家数	頭数	農家数	頭数
平14年	-	-	5	34	2	X	14	170	-	-	-	-
平15年	-	-	4	27	1	X	12	187	-	-	-	-
平16年	-	-	4	27	1	X	11	224	-	-	-	-
平17年	-	-	2	18	-	-	14	221	-	-	13	2,418
平18年	-	-	2	23	-	-	14	132	-	-	16	1,558
平19年	-	-	2	24	-	-	14	130	-	-	16	1,605
平20年	-	-	2	28	-	-	11	124	-	-	13	1,520
平21年	-	-	2	25	-	-	14	115	2	73	13	1,392
平22年	-	-	2	24	-	-	18	129	2	40	9	1,324
平23年	-	-	1	23	1	1	16	100	3	34	11	1,287

資料：産業振興課

### (13) 農業粗生産額及び生産農業所得

年次	農業粗生産額	耕種									畜産				生産農業所得
		小計	いも類	野菜	果実	花卉	さとうきび	苗木	その他	小計	役肉牛	豚	鶏採卵鶏		
平成14年	130	120	0	30	10	30	40	10	40	10	10	X	-	X	60
平成15年	150	130	10	30	10	40	40	-	40	-	20	X	-	10	90
平成16年	140	130	10	30	10	40	40	-	40	-	10	-	-	-	80
平成17年	135	127	8	25	16	45	33	-	31	-	8	-	-	8	60
平成18年	128	122	8	20	9	54	31	-	31	-	6	-	-	6	55
平成19年	110	104	6	16	11	43	28	-	28	-	6	-	-	6	50
平成20年	108	102	6	16	12	34	34	-	34	-	6	-	-	6	50
平成21年	84	79	4	13	10	26	26	-	26	-	5	-	-	5	40
平成22年	81	76	3	10	10	26	27	-	27	-	5	-	-	5	38
平成23年	51	46	3	8	10	11	14	-	14	-	5	-	-	5	22

単位：百万円

各年12月末現在

資料：産業振興課

## (14) 用途別農地転用状況

単位：㎡

各年度3月末現在

年 度	総 数		住 宅	道	店 舗	保育所	その他 (墓地等)
	面 積	件数					
平成18年	9,568	28	18	1	-	-	9
平成19年	5,311	18	10	-	1	-	7
平成20年	10,305	35	17	1	3	-	14
平成21年	11,956	36	10	3	1	-	22
平成22年	7,226	25	14	1	-	-	10
平成23年	4,793	17	5	2	-	-	10

資料：農業委員会

## (15) 行政区別農地転用状況

単位：㎡

平成18年3月末現在

行政区	平成18年		平成19年		平成20年		平成21年		平成22年		平成23年	
	件数	面積	件数	面積	件数	面積	件数	面積	件数	面積	件数	面積
喜 舎 場	6	1,661	1	47	4	1,589	6	1,903	1	844	2	1,317
仲 順	6	1,696	2	1,415	5	1,309	5	2,501	8	3,337	3	542
熱 田	2	692	1	207	6	2,733	5	1,037	-	-	-	-
和 仁 屋	3	1,380	-	-	7	2,083	1	583	5	739	2	102
渡 口	1	202	-	-	8	1,507	7	193	5	157	2	44
島 袋	1	224	8	1,294	1	250	6	3,136	-	-	1	234
比 嘉	-	-	-	-	-	-	1	30	-	-	-	-
屋 宜 原	2	1,249	-	-	-	-	3	1,959	2	417	-	-
瑞 慶 覧	2	1,350	-	-	1	36	-	-	1	403	2	1,719
石 平	-	-	-	-	-	-	-	-	-	-	-	-
安 谷 屋	3	474	5	2,045	2	239	2	614	1	517	5	835
荻 道	2	640	1	303	1	559	-	-	2	812	-	-
大 城	-	-	-	-	-	-	-	-	-	-	-	-
美 崎	-	-	-	-	-	-	-	-	-	-	-	-
総 数	28	9,568	18	5,311	35	10,305	36	11,956	25	7,226	17	4,793

資料：農業委員会

(16) 自営漁業の専兼業別漁家数

単位:経営体

年次	区分	総数	専業	兼業	
				漁業が主	漁業が従
昭和63年		19	7	3	9
平成5年		16	0	6	10
平成10年		28	8	1	19
平成15年		29	6	2	21
平成20年		32	-	14	18

資料：漁業センサス

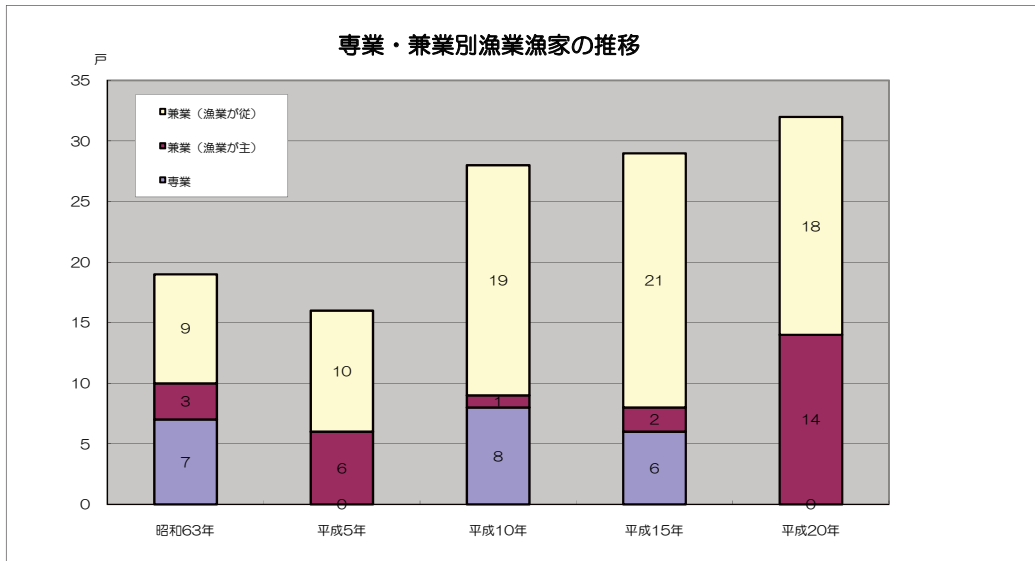

(17) 漁船数・漁獲金額の推移

区 分	昭和63年	平成5年	平成10年	平成15年	平成20年	
漁業経営体	19	16	28	29	32	
漁船	無動力船隻数	1	0	0	1	1
	船外機付船隻数	12	19	30	33	33
	動力船	7	3	7	11	9
	トン数	8.51	5.86	21.67	30.19	-
	馬力数	149	85	360	551	-
海上作業従事者数	総数	19	24	42	49	54
	家族	19	24	42	49	54
	雇用者	0	0	0	0	-
漁獲金額(万円)	1,598	2,178	2,023	2,172	-	
一経営平均漁獲金額(万円)	84	136	72	75	-	

資料：漁業センサス

## (18) 経営体階層別漁家数

単位：経営体

区 分	昭和63年	平成5年	平成10年	平成15年	平成20年	
総 数	19	16	7	29	32	
漁 船 非 使 用	0	0	0	0	-	
漁 船 使 用	無動力船のみ	0	0	0	-	
	動 力 船	1 t 未 満	10	0	0	3
		1 ~ 3	4	3	4	1
		3 ~ 5	0	0	3	4
	5 ~ 10	0	0	0	0	-
	10~20	0	0	0	0	-
	20~30	0	0	0	0	-
	30~50	0	0	0	0	-
大 型 定 置 網	0	0	0	0	-	
小 型 定 置 網	5	0	0	0	-	
地 引 き 網	0	0	0	0	-	
海 面 養 殖	0	13	0	21	29	

資料：漁業センサス

## (19) 年齢別漁業世帯員

単位：人

平成20年11月1日現在

区 分	総数	男	女
15歳 ~ 19歳	4	4	-
20歳 ~ 24歳	1	1	-
25歳 ~ 29歳	1	1	-
30歳 ~ 34歳	4	4	-
35歳 ~ 39歳	1	1	-
40歳 ~ 44歳	3	3	-
45歳 ~ 49歳	8	5	3
50歳 ~ 54歳	8	8	-
55歳 ~ 59歳	4	3	1
60歳 ~ 64歳	5	5	-
65歳 ~ 69歳	7	6	1
70歳 ~ 74歳	5	5	-
75 歳 以 上	1	1	-
総 数	52	47	5

資料：漁業センサス





## 第 6 章 教育・文化



# (1) 北中城幼稚園施設及び教職員数

各年5月1日現在

年次	園児数		年少組		4歳児		年長組		教員数	1組あたり園児数	1人当り園児	校舎面積(m <sup>2</sup> )	校地面積(m <sup>2</sup> )
	総数	男	女	組数	園児数	組数	園児数	園児数					
平成15年	226	112	114	3	88	4	138	9	32.3	25.1	1,388	5,407	
平成16年	208	108	100	3	84	4	124	9	29.7	23.1	1,388	5,407	
平成17年	187	104	83	3	73	4	114	9	26.7	20.8	1,388	5,407	
平成18年	195	108	87	3	71	4	124	9	27.9	21.7	1,388	5,033	
平成19年	178	106	72	2	63	4	115	8	29.7	22.3	1,388	5,033	
平成20年	165	78	87	3	70	3	95	7	27.5	23.6	1,388	5,033	
平成21年	188	96	92	3	74	4	114	9	26.9	20.9	1,388	5,033	
平成22年	181	92	89	3	72	4	109	9	25.9	20.1	1,388	5,033	
平成23年	166	83	83	3	72	3	94	9	27.7	18.4	1,404	3,544	

資料：教育総務課

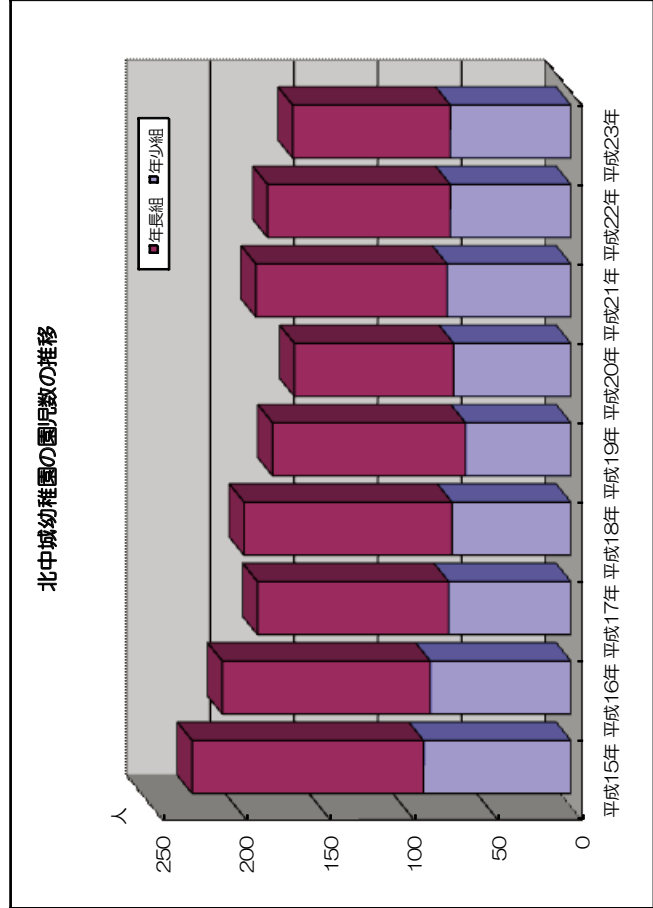
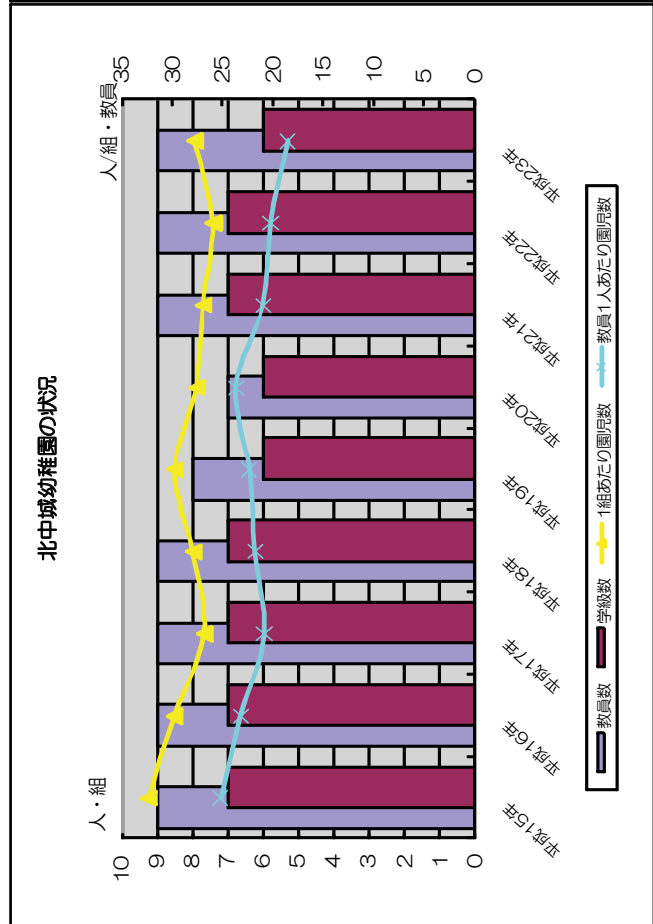

(2) 北中城小学校施設及び教職員数

年次	教員数		職員数		学級数	児童数		1学級あたり児童数		1学級あたり児童数		児童数		児童数		校舎面積 (m <sup>2</sup> )	校地面積 (m <sup>2</sup> )	付属施設 (m <sup>2</sup> )	
	総数	男	女	総数		男	女	男	女	男	女	特別学級		男	女				
												学級数	児童数					学級数	児童数
平成15年	39	11	28	1	26	867	425	442	33.3	22.2	1	2	71	66	5	170	24,460	1,076	400
平成16年	42	12	30	1	27	903	422	481	33.4	21.5	1	3	53	86	4	137	24,460	1,076	400
平成17年	42	12	30	1	27	913	431	482	33.8	21.7	1	3	84	81	4	142	24,460	1,076	400
平成18年	40	11	29	4	27	891	437	454	33.0	22.3	1	3	74	73	4	147	24,460	1,076	400
平成19年	39	10	29	4	26	893	438	455	34.3	22.9	1	5	85	70	4	155	24,460	1,076	400
平成20年	38	9	29	4	26	883	457	426	34.0	23.2	1	2	71	66	4	147	24,460	1,076	400
平成21年	39	11	28	4	26	836	422	414	32.2	21.4	1	5	85	70	4	155	24,460	1,076	400
平成22年	37	10	27	4	26	817	413	404	31.4	22.1	1	8	67	55	4	132	24,460	1,076	400
平成23年	39	9	30	4	26	814	420	394	31.3	20.9	2	11	57	76	4	121	24,460	1,076	326.49

各年5月1日現在

資料：教育総務課

(3) 北中城小学校学年別学級数・児童数

年次	1学年		2学年		3学年		4学年					
	学級数	総数	男	女	学級数	総数	男	女	学級数	総数	男	女
平成15年	5	162	86	76	4	144	55	89	4	137	71	66
平成16年	5	157	73	84	5	168	87	81	4	139	53	86
平成17年	5	152	76	76	4	153	74	79	5	165	84	81
平成18年	5	149	81	68	5	151	76	75	4	151	73	78
平成19年	4	140	72	68	5	151	81	70	4	147	74	73
平成20年	5	127	67	60	4	140	73	67	4	155	85	70
平成21年	5	126	56	70	5	127	68	59	4	137	71	66
平成22年	5	132	65	67	5	125	54	71	4	122	67	55
平成23年	5	133	73	60	5	134	69	65	4	133	57	76

各年5月1日現在

年次	5学年		6学年		7学年		8学年		9学年		10学年		11学年		12学年		13学年		14学年		15学年			
	学級数	総数	男	女	学級数	総数	男	女	学級数	総数	男	女	学級数	総数	男	女	学級数	総数	男	女	学級数	総数	男	女
平成15年	4	132	64	68	4	122	71	51	26	867	425	442	1	2	71	66	5	170	24,460	1,076	400			
平成16年	5	169	75	94	4	133	64	69	27	903	422	481	1	3	53	86	4	137	24,460	1,076	400			
平成17年	4	136	69	67	5	165	75	90	27	913	431	482	1	3	84	81	4	142	24,460	1,076	400			
平成18年	4	142	53	89	4	135	70	65	27	891	437	454	1	3	74	73	4	147	24,460	1,076	400			
平成19年	5	162	84	78	4	144	54	90	26	893	438	455	1	5	85	70	4	155	24,460	1,076	400			
平成20年	4	151	74	77	5	163	85	78	26	883	457	426	1	2	71	66	4	147	24,460	1,076	400			
平成21年	4	143	71	72	4	148	72	76	26	836	422	414	1	5	85	70	4	155	24,460	1,076	400			
平成22年	4	156	84	72	4	150	75	75	26	817	413	404	1	8	67	55	4	132	24,460	1,076	400			
平成23年	4	132	68	64	4	161	86	75	26	814	420	394	2	11	57	76	4	121	24,460	1,076	326.49			

資料：教育総務課

(4) 島袋小学校施設及び教職員数

各年5月1日現在

年次	教員数		職員数		学級数		児童数		1学級あたりの生徒数		1学級あたりの教員1人あたりの生徒数		特殊学級		校舎面積 (㎡)	校地面積 (㎡)	付属施設 (㎡)	
	総数	男	女	男	女	男	女	男	女	学級数	生徒数	学級数	生徒数	体育館			プール	
平成15年	20	6	14	1	12	310	163	147	25.8	15.5	1	2	3,897	24,683	992	400		
平成16年	19	5	14	1	12	311	168	143	25.9	16.4	1	1	3,897	24,683	992	400		
平成17年	19	5	14	1	12	300	155	145	25.0	15.8	1	1	3,897	24,683	992	400		
平成18年	20	5	15	3	12	304	155	149	25.3	15.2	1	1	3,897	24,683	992	400		
平成19年	19	5	14	3	12	315	159	156	26.3	16.6	1	1	3,897	24,683	992	400		
平成20年	19	4	15	3	12	326	167	159	27.2	17.2	1	1	3,897	24,683	992	400		
平成21年	20	7	13	3	12	322	168	154	26.8	16.3	1	2	3,897	24,683	992	400		
平成22年	19	8	11	3	12	308	153	155	25.7	16.2	1	3	3,897	24,683	992	400		
平成23年	17	5	12	3	12	316	161	155	26.3	18.6	1	3	3,897	24,683	992	400		

資料：教育総務課

(5) 島袋小学校学年別学級数・児童数

各年5月1日現在

年次	1学年		2学年		3学年		4学年	
	学級数	総数	学級数	総数	学級数	総数	学級数	総数
平成15年	2	47	2	46	2	55	2	51
平成16年	2	56	2	47	2	48	2	55
平成17年	2	45	2	57	2	48	2	47
平成18年	2	54	2	45	2	58	2	48
平成19年	2	58	2	53	2	49	2	58
平成20年	2	56	2	58	2	52	2	51
平成21年	2	51	2	55	2	59	2	51
平成22年	2	54	2	46	2	52	2	56
平成23年	2	62	2	52	2	46	2	51
			男	女	男	女	男	女
平成15年			24	23	22	24	31	24
平成16年			32	24	24	23	23	25
平成17年			18	27	32	25	25	23
平成18年			30	24	19	26	32	26
平成19年			30	28	29	24	23	26
平成20年			32	24	30	28	28	24
平成21年			26	25	32	23	31	28
平成22年			24	30	23	23	29	23
平成23年			30	32	23	29	23	23
			男	女	男	女	男	女
平成15年			46	46	22	24	55	51
平成16年			47	47	24	23	48	55
平成17年			57	57	32	25	48	47
平成18年			45	45	19	26	58	48
平成19年			53	53	29	24	49	58
平成20年			58	58	30	28	52	51
平成21年			55	55	32	23	59	51
平成22年			46	46	23	23	52	56
平成23年			52	52	23	29	46	51

年次	5学年		6学年		総数		1特殊学級	
	学級数	総数	学級数	総数	学級数	総数	学級数	総数
平成15年	2	52	2	59	12	310	1	2
平成16年	2	50	2	55	12	311	1	1
平成17年	2	52	2	51	12	300	1	1
平成18年	2	45	2	54	12	304	1	1
平成19年	2	52	2	45	12	315	1	1
平成20年	2	58	2	51	12	326	1	1
平成21年	2	50	2	56	12	322	1	2
平成22年	2	49	2	51	12	308	1	3
平成23年	2	56	2	49	12	316	1	3
			男	女	男	女	男	女
平成15年			30	22	30	29	163	147
平成16年			27	23	31	24	168	143
平成17年			30	22	27	24	155	145
平成18年			22	23	30	24	155	149
平成19年			24	28	22	23	159	156
平成20年			30	28	24	27	167	159
平成21年			22	28	30	26	168	154
平成22年			26	23	22	29	153	155
平成23年			29	27	28	21	161	155

資料：教育総務課

(6) 北中城中学校施設及び教職員数

年次	教員数		職員数		学級数		生徒数		1学級あたりの生徒数		教員1人あたりの生徒数		特殊学級生徒数		校舎面積 (m <sup>2</sup> )	校地面積 (m <sup>2</sup> )	付属施設 (プール)
	総数	男	女	男	女	男	女	男	女	男	女	男	女	男			
平成15年	35	19	16	2	15	566	286	280	37.7	16.2	1	3	5,593	35,751	1,055	400	
平成16年	33	19	14	2	15	551	280	271	36.7	16.7	1	2	5,593	35,751	1,055	400	
平成17年	33	17	16	2	15	550	288	262	36.7	16.7	1	1	5,593	35,751	1,055	400	
平成18年	33	15	18	3	16	556	287	269	34.8	16.8	1	2	5,593	35,751	1,055	400	
平成19年	31	15	16	3	16	560	282	278	35.0	18.1	1	1	5,593	35,751	1,055	400	
平成20年	32	17	15	3	16	567	268	299	35.4	17.7	1	4	5,593	35,751	1,055	400	
平成21年	36	20	16	3	16	565	277	288	35.3	15.7	1	4	5,593	35,751	1,055	400	
平成22年	33	19	14	3	16	578	284	294	36.1	17.5	1	6	5,593	35,751	1,055	400	
平成23年	32	17	15	3	16	597	304	293	37.3	18.7	1	3	5,593	35,751	1,055	400	

各年5月1日現在

資料：教育総務課

(7) 北中城中学校学年別学級数生徒数

年次	1学年			2学年			3学年			総数		特殊学級生徒数		
	学級数	男	女	学級数	男	女	学級数	男	女	学級数	男	女	学級数	生徒数
平成15年	5	198	97	5	182	89	5	186	93	15	566	286	280	3
平成16年	5	170	93	5	198	99	5	183	99	15	551	280	271	2
平成17年	5	178	94	5	175	97	5	197	78	15	550	288	262	1
平成18年	6	203	96	5	177	93	5	176	84	16	556	287	269	2
平成19年	5	178	93	6	204	97	5	178	107	16	560	282	278	1
平成20年	5	177	74	5	184	96	6	206	88	16	567	268	299	4
平成21年	6	203	108	5	175	72	5	187	103	16	565	277	288	4
平成22年	5	198	103	6	204	108	5	176	96	16	578	284	294	6
平成23年	5	193	92	5	198	105	6	206	93	16	597	304	293	3

各年5月1日現在

資料：教育総務課

### (8) 北中城高等学校の職員数及び生徒数

年次	教員数		職員数		学級数	生徒			1学級あたり 生徒数	教員1人 あたり 生徒数	
	総数	男	女	総数		男	女	1学級あたり 生徒数			
								総数			女
平15年	53	29	24	10	21	839	378	461	40.0	15.8	
平16年	56	28	28	10	21	829	399	430	39.5	14.8	
平17年	54	25	29	10	21	831	408	423	39.6	15.4	
平18年	51	25	26	9	20	791	385	406	39.6	15.5	
平19年	50	23	27	9	20	799	372	427	40.0	16.0	
平20年	51	23	28	9	20	795	376	419	39.8	15.6	
平21年	52	25	27	9	21	834	425	409	39.7	16.0	
平22年	50	26	24	9	21	834	429	405	39.7	16.7	
平23年	51	25	26	9	21	839	423	416	40.0	16.5	

※教員数に校長、教頭、教諭、ALT、養護教諭、非常勤講師含む  
 ※職員数に事務長、事務、用務、司書、実習助手含む

資料：北中城高校

### (9) 北中城高校学年別学級数・生徒数

区分	1学年			2学年			3学年			総数				
	学級	男	女	学級	男	女	学級	男	女	学級	男	女	総数	
													総数	
平成15年	7	283	140	143	118	167	7	271	120	151	21	839	378	461
平成16年	7	279	150	129	137	142	7	271	112	159	21	829	399	430
平成17年	7	284	131	153	144	131	7	272	133	139	21	831	408	423
平成18年	6	240	114	126	129	153	7	269	142	127	20	791	385	406
平成19年	7	281	131	150	114	129	7	275	127	148	20	799	372	427
平成20年	7	280	134	146	132	152	6	231	110	121	20	795	376	419
平成21年	7	283	162	121	133	144	7	274	130	144	21	834	425	409
平成22年	7	281	140	141	160	122	7	271	129	142	21	834	429	405
平成23年	7	282	127	155	141	140	7	276	155	121	21	839	423	416

各年5月1日現在

資料：北中城高校

(10) 行政区別でみる小学校に通う村内児童数

平成24年5月1日現在

区分	総計		1学年		2学年		3学年		4学年		5学年		6学年								
	計	男	女	計	男	女	計	男	女	計	男	女	計	男	女						
喜舎場	171	94	77	27	14	13	25	15	10	31	18	13	30	13	17	32	20	12	26	14	12
仲 順	123	56	67	18	8	10	17	8	9	25	11	14	28	11	17	16	8	8	19	10	9
熱 田	87	46	41	16	10	6	9	5	4	16	9	7	9	5	4	22	12	10	15	5	10
和 仁 屋	49	29	20	8	4	4	11	6	5	5	5	0	8	4	4	8	5	3	9	5	4
渡 口	31	18	13	4	2	2	10	7	3	4	3	1	7	2	5	1	1	0	5	3	2
島 袋	345	182	163	60	33	27	62	32	30	62	25	37	50	27	23	52	31	21	59	34	25
屋 宜 原	54	27	27	9	5	4	8	3	5	9	4	5	6	5	1	11	6	5	11	4	7
瑞 慶 寛	14	9	5	3	1	2	2	2	0	2	1	1	1	1	0	2	2	0	4	2	2
石 平	10	5	5	1	1	0	0	0	0	2	0	2	3	1	2	2	1	1	2	2	0
安 谷 屋	116	55	61	17	7	10	23	10	13	20	9	11	18	7	11	15	9	6	23	13	10
狹 道	47	23	24	7	3	4	10	9	1	4	2	2	9	1	8	9	4	5	8	4	4
大 城	12	7	5	1	1	0	1	1	0	1	0	1	4	3	1	0	0	0	5	2	3
県営団地	43	21	22	4	2	2	10	4	6	7	3	4	9	6	3	6	2	4	7	4	3
美 崎	46	22	24	13	5	8	9	6	3	12	3	9	5	2	3	4	4	0	3	2	1
合 計	1,148	594	554	188	96	92	197	108	89	200	93	107	187	88	99	180	105	75	196	104	92

注) 村立小学校以外に通う生徒も含む。

資料: 教育総務課



(11) 行政区別でみる中学校に通う村内生徒数

平成24年5月1日現在

区分	総数		1学年		2学年		3学年					
	総数	男	女	総数	男	女	総数	男	女			
高舎場	71	36	35	26	14	12	25	14	11	20	8	12
仲順	74	36	38	19	10	9	28	14	14	27	12	15
熱田	52	24	28	15	5	10	17	8	9	20	11	9
和仁屋	25	11	14	9	5	4	7	3	4	9	3	6
渡口	25	16	9	5	3	2	8	6	2	12	7	5
島袋	158	83	75	59	34	25	48	26	22	51	23	28
屋宜原	29	15	14	11	4	7	9	6	3	9	5	4
瑞慶覧	11	4	7	4	2	2	4	1	3	3	1	2
石平	6	5	1	2	2	0	1	1	0	3	2	1
安谷屋	75	41	34	23	13	10	32	16	16	20	12	8
狹道	22	11	11	8	4	4	6	4	2	8	3	5
大城	15	8	7	5	2	3	5	3	2	5	3	2
県営団地	39	23	16	7	4	3	20	11	9	12	8	4
美崎	23	13	10	3	2	1	10	6	4	10	5	5
合計	625	326	299	196	104	92	220	119	101	209	103	106

注) 村外公立及び私立中学校も含む。

資料: 教育総務課

## (12) 中学校卒業後の進路状況

各年5月1日現在

区分	卒業生数			高等学校等進学者			就職者			その他		
	計	男	女	計	男	女	計	男	女	計	男	女
平15年	179	88	91	173	84	89	0	0	0	6	4	2
平16年	186	100	86	177	95	82	0	0	0	9	5	4
平17年	184	88	96	174	81	93	0	0	0	10	7	3
平18年	198	98	100	193	95	98	0	0	0	5	3	2
平19年	176	98	78	164	88	76	4	3	1	8	7	1
平20年	178	92	86	168	87	81	0	0	0	10	5	5
平21年	205	96	109	188	87	101	5	4	1	12	5	7
平22年	190	97	93	174	88	86	4	4	0	12	5	7
平23年	176	72	104	171	69	102	2	1	1	3	2	1

資料：北中城中学校

# (13) 育英会状況

年度	総数(人)		貸出人員		償還済人員	貸与額		普通預金	定期預金	合計
	貸還中	貸与中	貸還中	貸与中		卒業生	在學生			
平成16年	220	33	24	163	26,850,000	16,410,000	3,453,869	43,432,762	90,146,631	
平成17年	232	31	29	172	33,535,000	10,560,000	3,123,920	43,432,762	90,651,682	
平成18年	239	26	36	177	33,535,000	10,560,000	3,123,920	43,432,762	90,651,682	
平成19年	248	28	36	184	25,725,000	29,030,000	1,963,457	37,846,149	94,564,606	
平成20年	256	26	41	189	27,270,000	35,870,000	2,057,034	30,052,282	95,249,316	
平成21年	261	26	40	195	37,180,000	26,340,000	4,760,976	24,500,000	92,780,976	
平成22年	267	31	36	200	40,760,000	32,280,000	2,415,654	23,500,000	98,955,654	
平成23年	273	35	34	204	49,493,000	20,280,000	6,720,358	23,500,000	99,993,358	

各年度3月末現在

資料：教育総務課

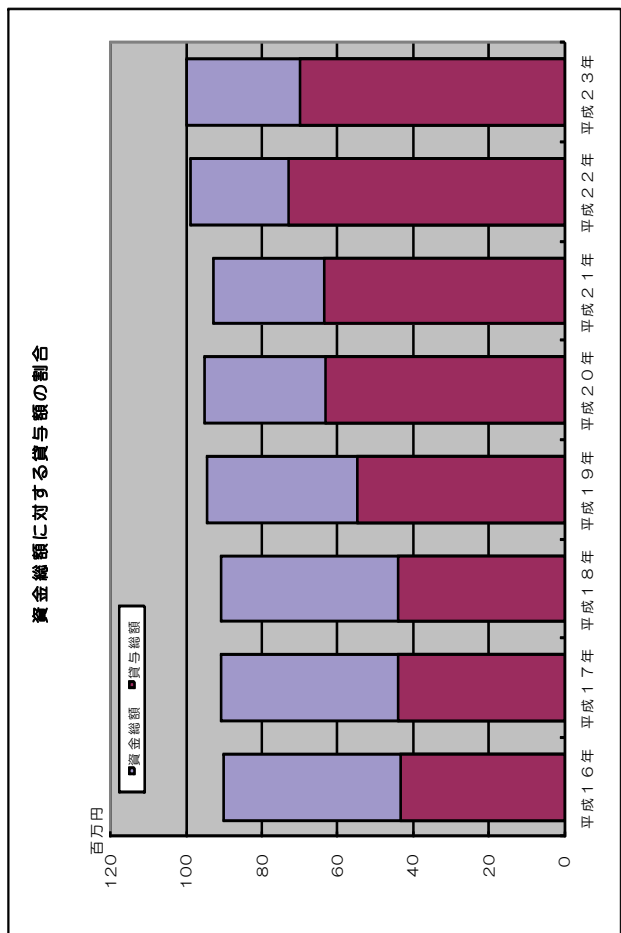
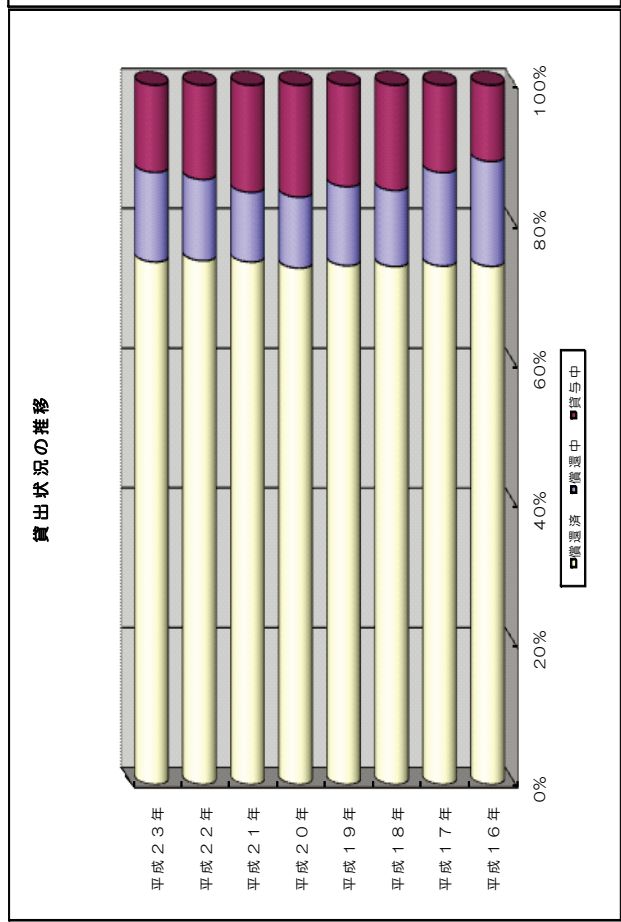

(14) 村内の文化財

平成24年5月現在

指 定	名 称	所在地	種 類	指 定 年 月 日
県	三線（与那型）	喜舎場	有形：工芸	昭和33年8月15日
村	棒術	喜舎場	無形：民俗	昭和57年3月18日
村	獅子舞い	喜舎場	無形：民俗	昭和57年3月18日
村	喜舎場の <sup>ガンヤ</sup> 轟屋	喜舎場	有形：民俗	平成7年6月16日
村	喜舎場の <sup>シーサー</sup> 石獅子	喜舎場	有形：民俗	平成7年6月16日
村	喜舎場のウフカー	喜舎場	記念物：史跡	平成16年8月5日
	喜舎場公の墓	喜舎場	記念物：史跡	
	<sup>ウナガラウハカ</sup> 王妃御墓	喜舎場	記念物：史跡	
	喜屋武家住宅（旧比嘉家住宅）	喜舎場	有形：建造物	
	甲斐川原遺跡	喜舎場	埋蔵文化財	
	ヒニグスク	喜舎場	埋蔵文化財	
	喜舎場御嶽	喜舎場	有形：民俗	
	喜舎場公之子孫上代之墓	喜舎場	記念物：史跡	
	<sup>オカマニドククル</sup> 仲間根所	喜舎場	有形：民俗	
	喜舎場の <sup>トクン</sup> 殿	喜舎場	有形：民俗	
	イラブーガー	喜舎場	有形：民俗	
	デイゴ墓跡	喜舎場	有形：民俗	
	二ハル古墓	喜舎場	有形：民俗	
	喜舎場御嶽遺物散布地	喜舎場	埋蔵文化財	
	イーヌカー	喜舎場	有形：民俗	
	上原の石畳道（イーヌカーミチ）	喜舎場	記念物：史跡	
	名称不詳の拝所（火の神）	喜舎場	有形：民俗	
	カーグワー	喜舎場	有形：民俗	
	サラガー（サーラガー）	喜舎場	有形：民俗	
	ピンダガー	喜舎場	有形：民俗	
	<sup>ガン</sup> 轟	喜舎場	有形：民俗	
村	<sup>ウタキ</sup> ナス御嶽	仲順	記念物：史跡	平成7年6月16日
	仲順大主の墓	仲順	記念物：史跡	
	仲順根殿跡	仲順	有形：民俗	
	上門井戸（イージョーガー）	仲順	有形：民俗	
	仲順ビジュル	仲順	有形：民俗	
	仲順古墓群	仲順	有形：民俗	
	島袋への石畳道	仲順	記念物：史跡	
	殿跡	仲順	有形：民俗	
	上中根所跡	仲順	有形：民俗	
	仲順原貝塚	仲順	埋蔵文化財	
	仲順原遺跡	仲順	埋蔵文化財	
	仲順原遺物散布地	仲順	埋蔵文化財	
	根殿の杜	仲順	有形：民俗	
	ウフカー（ンブガー）	仲順	有形：民俗	
	カーグワー（井戸小）	仲順	有形：民俗	

生涯学習課

## (14) 村内の文化財

平成24年5月現在

指 定	名 称	所在地	種 類	指定年月日
村	南島 フェーンシマー	熱田	無形：民俗	昭和55年2月9日
	島根殿（お宮）	熱田	有形：民俗	
	熱田シー	熱田	有形：民俗	
	ウマチーモー	熱田	有形：民俗	
	熱田マーシリー	熱田	記念物：史跡	
	和仁屋御嶽（ワナカンサギ）	熱田	有形：民俗	
	アガリユージュウトゥシドゥクルA	熱田	有形：民俗	
	ウブガー（ソブガー）	熱田	有形：民俗	
	山石敢當碑	熱田	有形：民俗	
	メーヌカー（前の井戸）	熱田	有形：民俗	
	ニーヤーガー（根屋井戸）	熱田	有形：民俗	
	根屋（ニーヤー）	熱田	有形：民俗	
	根所（ニードゥクル）	熱田	有形：民俗	
	名称不詳のカー（松島又前又カーグー）	熱田	有形：民俗	
	梵字の碑（アピラウンケン）	熱田	有形：民俗	
	コーヤー（竈屋）	熱田	有形：民俗	
	熱田の石獅子	熱田	有形：民俗	
	クイジビラの石畳道	熱田	記念物：史跡	
	イーヌカー	熱田	有形：民俗	
	アガリユージュウトゥシ	熱田	有形：民俗	
	和仁屋御嶽の植生	熱田	記念物：天然記念物	
	ムラガー（名称不詳）	熱田	有形：民俗	
	イチバルガー	熱田	有形：民俗	
	ソブガー（ウブガー、シチャヌカー）	和仁屋	有形：民俗	
	エーガー	和仁屋	有形：民俗	
	イーヌカー（和仁屋ガー）	和仁屋	有形：民俗	
	梵字の碑（カンマン）	和仁屋	有形：民俗	
	イチバルノ殿	和仁屋	有形：民俗	
	協同製糖工場跡	和仁屋	記念物：史跡	
	ガンヤー跡	和仁屋	有形：民俗	
県	渡口のテラ	渡口	有形：民俗	昭和56年2月9日
村	渡口の印部土手石（ハル石）	渡口	記念物：史跡	平成9年10月1日
村	渡口の梵字の碑（アピラウンケン）	渡口	有形：民俗	平成9年10月1日
	渡口洞穴遺跡	渡口	埋蔵文化財	
	渡口の殿	渡口	有形：民俗	
	クミシ嶽	渡口	有形：民俗	
	和仁屋間の馬場跡（ソマイー）	渡口	記念物：史跡	
	宮城御嶽（ナグスクウタキ）	渡口	有形：民俗	
	宮城之殿（ナグスクヌトゥン）	渡口	有形：民俗	
	前田原A遺跡	渡口	埋蔵文化財	
	前田原B遺跡	渡口	埋蔵文化財	
	スウカラーガー	渡口	有形：民俗	
	イーヌウタキ ワナカン 上の御嶽（和仁屋御願）	渡口	有形：民俗	

生涯学習課

## (14) 村内の文化財

平成24年5月現在

指 定	名 称	所在地	種 類	指定年月日
	ンブガー（ウブガー）	渡口	有形：民俗	
	ムラガー（名称なし）	渡口	有形：民俗	
	ヒルギ群	渡口	記念物：天然記念物	
村	赤木名節	島袋	無形：民俗	平成14年12月12日
	棒総巻	島袋	無形：民俗	
県	沖縄伝統音楽湛水流	島袋	無形：民俗	昭和47年12月28日
	ヌドゥンチ（ノ口殿内）	島袋	有形：民俗	
	島袋トゥン火の神	島袋	有形：民俗	
	文字不明碑/泰山石敢當碑	島袋	有形：民俗	
	諸尊諸経供養碑	島袋	有形：民俗	
	梵字の碑（カンマン）	島袋	有形：民俗	
	梵字の碑（ウン）	島袋	有形：民俗	
	梵字の碑（ポロン）	島袋	有形：民俗	
	梵字の碑（カンマン）	島袋	有形：民俗	
	シチャンターガー	島袋	有形：民俗	
	タンパラガー	島袋	有形：民俗	
	シルモーガー	島袋	有形：民俗	
	クニンドフ <sup>クニンドフ</sup> 九年堂の御嶽	島袋	有形：民俗	
	マーカーの御嶽	島袋	有形：民俗	
	馬場跡	島袋	記念物：史跡	
	アレーラーガー	島袋	有形：民俗	
	スクヌカー（ガマヌハルガー）	島袋	有形：民俗	
	島袋グスク	島袋	埋蔵文化財	
	マチガー	島袋	有形：民俗	
	トゥムンジャガー	島袋	有形：民俗	
	按司墓	屋宜原	有形：民俗	
	ジュリガマー	屋宜原	—	
	印部土手石（ハル石）「ア きしやはこし原」	屋宜原	有形：歴史資料	
	印部土手石（ハル石）「ロ きしやはこし原」	屋宜原	有形：歴史資料	
	トーガマー	瑞慶覧	—	
	ナークガー跡（宮古川）	瑞慶覧	有形：民俗	
	シリンカーラ橋	瑞慶覧	有形：建造物	
	御神山のガマ	瑞慶覧	記念物：天然記念物	
	名幸のガマ	瑞慶覧	記念物：天然記念物	
	瑞慶覧馬場跡	瑞慶覧	有形：民俗	
	メーヌカー	瑞慶覧	有形：民俗	
	ソージガー	瑞慶覧	有形：民俗	
村	中城若松の墓	安谷屋	記念物：史跡	昭和57年3月18日
村	根所の火の神	安谷屋	有形：民俗	平成14年12月12日
	イチマシビラの石畳道	安谷屋	記念物：史跡	
	安谷屋グスク	安谷屋	埋蔵文化財	

生涯学習課

(14) 村内の文化財

平成24年5月現在

指 定	名 称	所在地	種 類	指定年月日
	辺戸大主の墓	安谷屋	記念物：史跡	
	安谷屋王妃の墓	安谷屋	記念物：史跡	
	アカイ玉御墓	安谷屋	有形：民俗	
	宝森古墳	安谷屋	有形：民俗	
	テトラクローヤマ 寺小山	安谷屋	有形：民俗	
	入混み墓/入混み墓周辺古墓群	安谷屋	有形：民俗	
	安谷屋ノロ殿内（アガリヌドゥンチ）	安谷屋	有形：民俗	
	クガニジガー	安谷屋	有形：民俗	
	安谷屋橋跡	安谷屋	有形：建造物	
	若松公園内亀甲墓群	安谷屋	有形：民俗	
	中城若松の屋敷及び火の神の祠	安谷屋	記念物：史跡	
	安里原の石畳道跡	安谷屋	記念物：史跡	
	チブガー	安谷屋	有形：民俗	
	後原ヒージャーガー	安谷屋	有形：民俗	
	ミートゥーカー	安谷屋	有形：民俗	
	クルマウカー	安谷屋	有形：民俗	
	シム フタキ 下の御嶽	安谷屋	有形：民俗	
	ノロ火の神	安谷屋	有形：民俗	
	イイ フタキ 上の御嶽	安谷屋	有形：民俗	
	安谷屋城之殿	安谷屋	有形：民俗	
	イーヌカー	安谷屋	有形：民俗	
	サカンケーグーフ	安谷屋	有形：民俗	
	クサイヌカー	安谷屋	有形：民俗	
	シーサーヤー跡	安谷屋	有形：民俗	
	ナーカ（仲）根所	安谷屋	有形：民俗	
	ウフカー	安谷屋	有形：民俗	
	タカヒージャー（ウフヒージャー）	安谷屋	有形：民俗	
国	荻堂貝塚	荻道	記念物：史跡	昭和47年5月15日
	荻道遺跡	荻道	埋蔵文化財	
	メーヌカー	荻道	有形：民俗	
	荻堂貝塚周辺古墓群	荻道	有形：民俗	
	御神屋（ウカミヤー）	荻道	有形：民俗	
村	荻道ヒージャーガー	荻道	有形：民俗	平成22年3月16日
	カミグーピラの石畳道	荻道	記念物：史跡	
	印部土手石	荻道	有形：歴史資料	
	タチガー	荻道	有形：民俗	
	仲元根所	荻道	有形：民俗	
	石垣	荻道	有形：建造物	
	イーヌカー	荻道	有形：民俗	
	梵字の碑（シロキエン）	荻道	有形：民俗	
	イリンカー	荻道	有形：民俗	
	インナーイーモー	荻道	記念物：名勝	
	旗スガシ・兄弟棒	荻道・大城	無形：民俗	

生涯学習課

## (14) 村内の文化財

平成24年5月現在

指 定	名 称	所在地	種 類	指定年月日
国	中城城跡	中城村～ 北中城村	記念物：史跡	昭和47年5月15日
国	中村家住宅	大城	重要文化財：建造物	昭和47年5月15日
村	大城のイリヌカー	大城	記念物：史跡	平成16年8月5日
	大城御嶽	大城	有形：民俗	
	大城グスク	大城	埋蔵文化財	
	メーヌモーの古墓群（銭墓）	大城	有形：民俗	
	イシヨルアジ 伊寿留按司の墓	大城	記念物：史跡	
	旗スガシ・兄弟棒	荻道・大城	無形：民俗	
	ミーグスク	大城	埋蔵文化財	
	ミーグスクの御嶽（の火の神）	大城	有形：民俗	
	チブガー	大城	有形：民俗	
	久知屋根所	大城	有形：民俗	
	喜友名根所	大城	有形：民俗	
	ヌドゥンチ跡	大城	有形：民俗	
	メーチュンナー（前喜友名）	大城	有形：民俗	
	ウカンジャーモーの拝所	大城	有形：民俗	
	大城遺跡	大城	埋蔵文化財	
	アガリカー	大城	有形：民俗	
	アガリヌカー	大城	有形：民俗	
	ヒージャーモークムイ（溜池）跡	大城	有形：民俗	
	ボンボローイシ跡	大城	有形：民俗	
	アサトゥガー	大城	有形：民俗	

生涯学習課



## 第7章 建設・交通



(1) 道路状況

年度	区分	路線数	実延長	改良済未改良内訳		幅員別内訳						舗装道	未舗装道	歩道延長	橋梁数		
				規格改良済	未改良	規格改良済		未改良		改良							
						19.5m以上	13.0m以上	5.5m以上	5.5m未満	3.5m以上	3.5m未満					自動車交通不能区間	
平成18年	総数	177	88,423	54,877	33,546	276	7,179	20,026	27,396	1,013	8,247	24,286	1,278	84,983	3,440	42,152	20
	国道	3	5,142	5,142	0	0	0	0	0	0	0	0	0	5,142	0	10,284	5
	県道	8	9,854	9,854	0	0	270	1,973	7,611	0	0	0	0	9,854	0	17,093	5
平成19年	村道	166	73,427	39,881	33,546	6	64	12,415	27,396	1,013	8,247	24,286	1,278	69,987	3,440	14,775	10
	総数	177	88,423	55,211	33,212	276	7,179	20,093	27,723	1,006	8,117	24,089	1,278	84,983	3,440	42,152	20
	国道	3	5,142	5,142	0	0	0	5,142	0	0	0	0	0	5,142	0	10,284	5
平成20年	県道	8	9,854	9,854	0	0	270	1,973	7,611	0	0	0	0	9,854	0	17,093	5
	村道	166	73,427	40,215	33,212	6	64	12,422	27,723	1,006	8,117	24,089	1,278	69,987	3,440	14,775	10
	総数	178	88,770	55,629	33,141	276	7,179	20,093	28,081	1,006	8,111	24,024	1,278	85,330	3,440	42,264	21
平成21年	国道	3	5,142	5,142	0	0	0	5,142	0	0	0	0	0	5,142	0	10,284	5
	県道	8	9,854	9,854	0	0	270	1,973	7,611	0	0	0	0	9,854	0	17,093	5
	村道	167	73,774	40,633	33,141	6	64	12,482	28,081	1,006	8,111	24,024	1,278	70,334	3,440	14,887	11
平成22年	総数	178	88,770	56,018	32,752	276	7,179	20,093	28,470	1,006	7,920	23,826	1,278	85,330	3,440	42,264	21
	国道	3	5,142	5,142	0	0	0	5,142	0	0	0	0	0	5,142	0	10,284	5
	県道	8	9,854	9,854	0	0	270	1,973	7,611	0	0	0	0	9,854	0	17,093	5
平成23年	村道	167	73,774	41,817	31,957	6	66	12,484	29,261	1,002	7,776	23,179	1,278	70,433	3,341	14,887	11
	総数	178	88,770	57,234	31,536	276	7,181	20,106	29,671	991	7,381	23,164	1,278	85,429	3,341	42,264	21
	国道	3	5,142	5,142	0	0	0	5,142	0	0	0	0	0	5,142	0	10,284	5
平成23年	県道	8	9,854	9,854	0	0	270	1,973	7,611	0	0	0	0	9,854	0	17,093	5
	村道	167	73,774	41,817	31,957	6	66	12,484	29,261	1,002	7,776	23,179	1,278	70,433	3,341	14,887	11
	総数	178	88,770	57,234	31,536	276	7,181	20,095	29,261	1,002	7,776	23,179	1,278	85,429	3,341	42,264	21
平成23年	国道	3	5,142	5,142	0	0	0	5,142	0	0	0	0	0	5,142	0	10,284	5
	県道	8	9,854	9,854	0	0	270	1,973	7,611	0	0	0	0	9,854	0	17,093	5
	村道	167	73,774	41,817	31,957	6	66	12,484	29,261	1,002	7,776	23,179	1,278	70,433	3,341	14,887	11
平成23年	総数	178	88,770	57,234	31,536	276	7,181	20,095	29,261	1,002	7,776	23,179	1,278	85,429	3,341	42,264	21
	国道	3	5,142	5,142	0	0	0	5,142	0	0	0	0	0	5,142	0	10,284	5
	県道	8	9,854	9,854	0	0	270	1,973	7,611	0	0	0	0	9,854	0	17,093	5
平成23年	村道	167	73,774	42,238	31,536	6	66	12,495	29,671	991	7,381	23,164	1,278	70,433	3,341	14,887	11
	総数	178	88,770	57,234	31,536	276	7,181	20,095	29,671	991	7,381	23,164	1,278	85,429	3,341	42,264	21
	国道	3	5,142	5,142	0	0	0	5,142	0	0	0	0	0	5,142	0	10,284	5

(2) 平成23年度幹線道路の状況

単位：m

幹線名	平成23年3月末現在	
	村内延長	備考
国道	国道330号線	3192
	国道329号線	1950
	沖繩自動車道	3446
県道	計	8588
	県道野間・北中城線	3152
	県道146号線	2454
主要地方道	県道22号線	1640
	計	7246
サングリーン道路	60	
計	60	

資料：建設課

### (3) 村内車種別自動車保有台数の推移

単位：台

各年3月31日現在

年度	総数	貨物車			乗合車			乗用車			その他		
		普通	小型	被牽引車	普通	小型		普通	小型	特殊用途車	大型特殊車	小型二輪車	軽自動車
平成13年	10,217	843	615	0	23	5	18	5,588	4,319	224	10	131	3,398
平成14年	10,365	816	581	0	25	5	20	5,463	4,080	224	10	130	3,707
平成15年	10,541	811	557	0	24	5	19	5,335	3,905	216	13	148	4,007
平成16年	10,811	858	577	0	24	5	19	5,162	3,681	204	14	172	4,391
平成17年	11,135	867	578	0	24	5	19	5,032	3,540	205	19	172	4,835
平成18年	11,399	876	570	0	27	9	18	4,859	3,386	192	19	178	5,267
平成19年	11,508	854	538	0	23	7	16	4,603	3,233	193	19	175	5,660
平成20年	11,595	889	553	2	25	7	18	4,398	3,098	180	19	190	5,913
平成21年	11,604	849	522	2	24	7	17	4,276	3,012	159	19	191	6,105
平成22年	11,821	848	514	2	24	7	17	4,243	3,013	161	19	196	6,349
平成23年	11,941	834	504	2	24	7	17	4,215	2,994	159	18	202	6,507

資料：沖縄県統計年鑑

平成23年保有自動車の割合

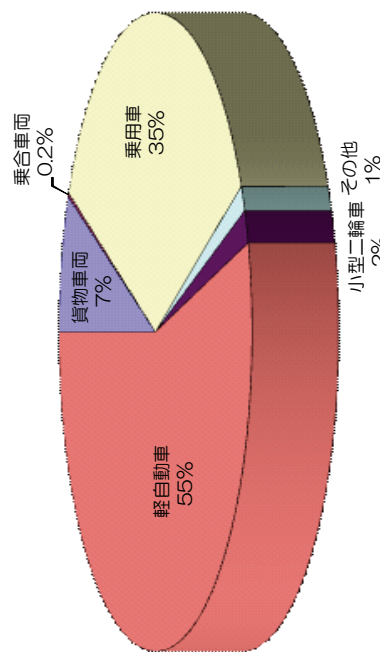

車種別自動車保有台数と1人あたりの保有台数の推移

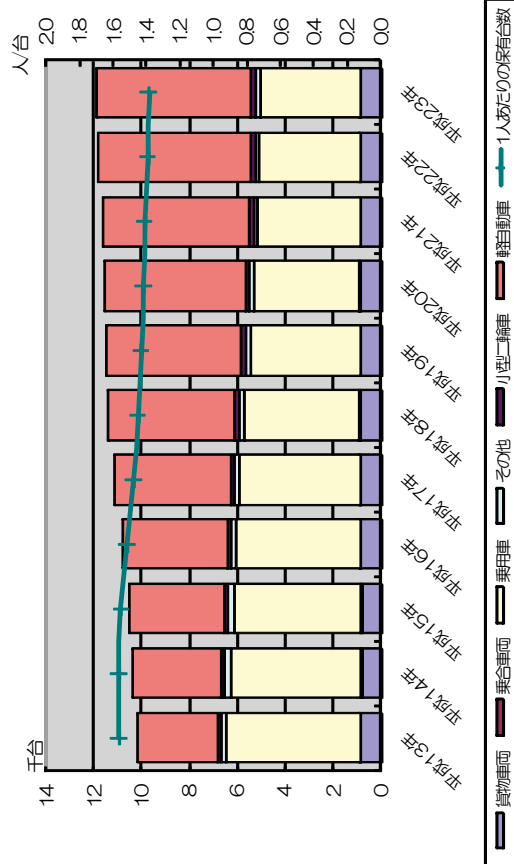

### (4) 構造別建築確認件数

単位：㎡

各年12月末現在

年次	総数		木造		鉄筋コンクリート造		コンクリートブロック造		その他	
	棟数	床面積	棟数	床面積	棟数	床面積	棟数	床面積	棟数	床面積
平成18年	71	14926.8	4	457.9	63	13767.8	1	85.4	3	615.7
平成19年	62	20531.3	1	251.6	51	19516.9	4	233.0	6	529.8
平成20年	39	8255.3	1	140.0	33	7536.4	2	173.8	3	405.1
平成21年	58	14139.2	2	228.8	46	11178.3	5	518.5	5	2213.6
平成22年	54	11301.8	4	501.0	42	9697.8	4	541.0	4	562.0
平成23年	54	15381.5	3	334.8	38	10420.0	7	764.4	6	3862.3

資料：建設課

### (5) 構造別家屋棟数及び床面積

単位：㎡、棟

年次	総数		木造		鉄筋コンクリート		鉄骨造り		その他	
	棟数	床面積	棟数	床面積	棟数	床面積	棟数	床面積	棟数	床面積
平成17年	5,850	670,600	607	34,996	4,695	577,362	215	36,044	333	22,198
平成18年	5,851	672,766	602	34,777	4,703	580,235	218	36,850	328	20,904
平成19年	5,281	679,989	586	34,021	4,194	588,593	205	36,632	296	20,743
平成20年	5,295	690,864	555	32,678	4,239	600,351	206	36,831	295	21,004
平成21年	5,303	695,255	537	31,616	4,267	606,061	209	36,986	290	20,592
平成22年	5,330	701,977	538	31,932	4,289	611,751	210	37,132	293	21,162
平成23年	5,356	706,767	528	31,054	4,322	616,144	212	38,134	294	21,435

資料：税務課

## (6) 用途別建築確認件数

単位：件

各年12月末現在

年次	総数	専用住宅	共同住宅	併用住宅	工場	店/事務所	その他	公共建築物
平成18年	71	55	7	1	0	2	6	0
平成19年	62	36	11	1	1	3	9	1
平成20年	39	26	8	1	0	2	1	1
平成21年	58	44	8	3	0	1	1	1
平成22年	54	35	7	7	0	2	3	0
平成23年	54	36	10	2	0	2	3	1

資料：建設課

注) 工作物・計画通知(米軍基地内)・建築許可等は含まない。

## (7) 用途別家屋棟数及び床面積

単位：㎡、棟

年次	総数		住宅・アパート		事務所・店舗・百貨店・銀行		病院・ホテル		工場・倉庫・市場		その他	
	棟数	床面積	棟数	床面積	棟数	床面積	棟数	床面積	棟数	床面積	棟数	床面積
平成17年	5,850	670,600	5,189	536,152	358	55,700	39	46,238	111	23,122	153	9,388
平成18年	5,851	672,766	5,248	541,215	302	50,383	39	46,237	110	23,031	152	11,900
平成19年	5,281	679,989	4,745	546,732	261	49,580	28	47,181	101	22,664	146	13,832
平成20年	5,295	690,864	4,760	557,142	256	49,660	28	47,182	100	22,427	151	14,453
平成21年	5,303	695,255	4,761	561,981	259	48,482	29	47,648	98	22,157	156	14,977
平成22年	5,330	701,977	4,789	569,778	257	47,346	29	47,648	98	22,157	157	15,048
平成23年	5,356	706,767	4,810	574,610	260	47,557	28	46,312	96	21,341	162	16,947

資料：税務課

## (8) 住宅構造別でみる建築の時期

単位：戸

平成20年10月1日現在

建築の時期	総数	住宅の種類		構造				
		専用住宅	他の併用住宅	木造	防火木造	鉄筋・鉄骨 コンクリート造	鉄骨造	その他
住宅総数	5,080	5,020	60	170	120	4,560	130	100
昭和45年以前	610	610	-	120	80	390	20	10
昭和46年～55年	780	770	10	20	-	730	10	20
昭和56年～平成2年	1,300	1,280	20	-	10	1,240	40	10
平成3年～12年	970	970	10	20	10	890	30	30
平成13年～17年	590	570	20	-	10	550	20	20
平成18年～20年9月	410	410	-	-	10	380	20	-

(注) 住宅総数は不詳を含む。

資料：平成20年住宅・土地統計調査

# 第 8 章 水道





## (1) 水道の普及状況

年 度	行政区内人口	行政区世帯数	給水人口	給水柱数	普及率(%)
平成13年	15,935	5,395	15,934	4,675	99.99
平成14年	16,160	5,547	16,159	4,717	99.99
平成15年	16,298	5,657	16,297	4,760	99.99
平成16年	16,352	5,747	16,351	4,792	99.99
平成17年	16,386	5,811	16,386	4,821	100.00
平成18年	16,499	5,882	16,499	4,860	100.00
平成19年	16,444	5,936	16,444	4,871	100.00
平成20年	16,388	5,988	16,388	4,941	100.00
平成21年	16,344	6,074	16,344	4,966	100.00
平成22年	16,413	6,168	16,413	4,996	100.00
平成23年	16,513	6,295	16,513	5,051	100.00

資料：各年度水道事業会計決算書

注) 行政区内人口、世帯数、給水人口については、住民登録人口、外国人登録人口とする

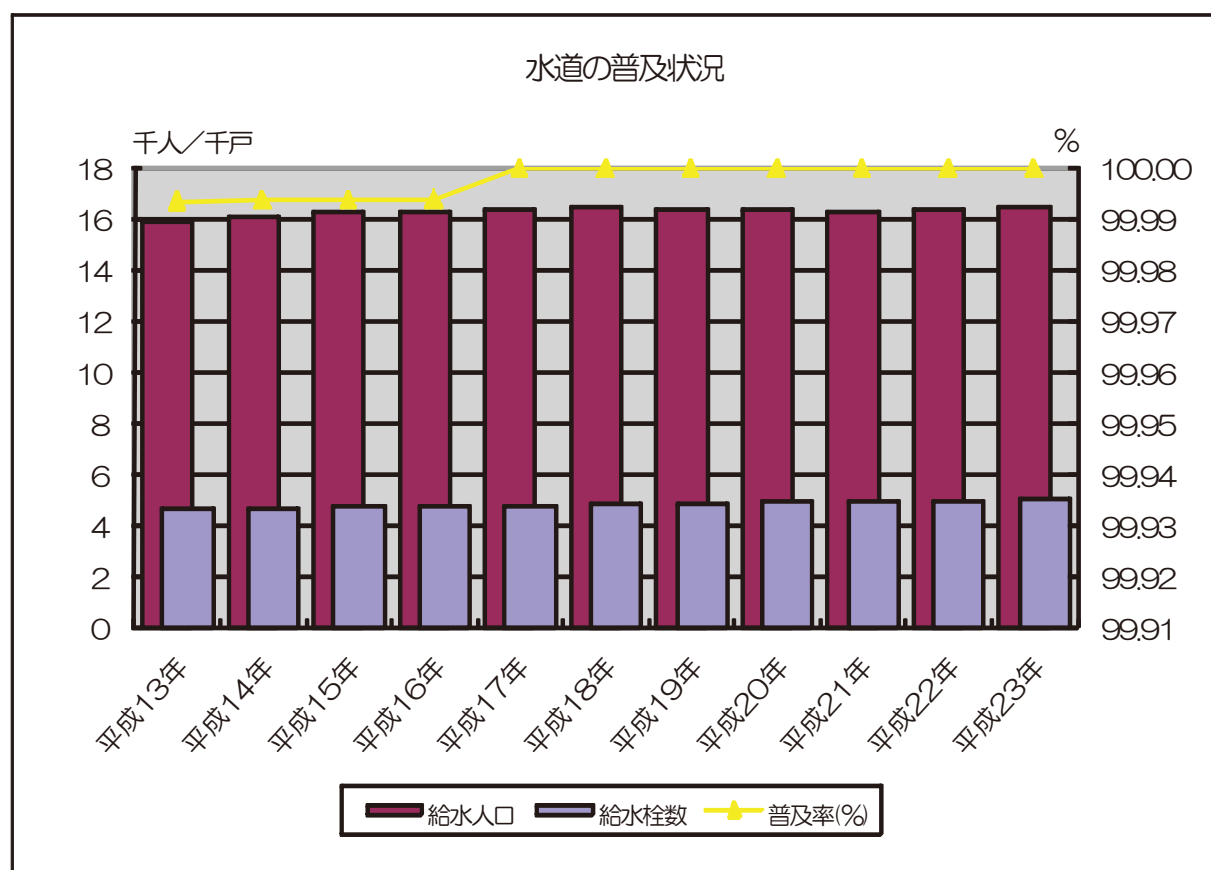

## (2) 配水量及び有収率

年 度	年 間 総 配 水 量	うち基地を除く配水量		有収率 (%)	給水収益 (千円)			
		1日平均配水量 (立方㍎)	1人1日平均配水量 (㍎)			1日平均配水量 (立方㍎)	1人1日平均配水量 (㍎)	
平13年	2,632,340	7,212	453	1,794,212	4,916	309	91.97	454,028
平14年	2,761,871	7,567	468	1,769,105	4,847	300	91.88	480,198
平15年	2,708,287	7,420	455	1,800,780	4,934	303	93.89	483,192
平16年	2,512,512	6,884	421	1,737,065	4,759	291	94.83	446,549
平17年	2,588,349	7,091	433	1,789,399	4,902	299	95.35	468,394
平18年	2,542,934	6,967	422	1,960,514	5,371	326	95.54	478,128
平19年	2,594,848	7,109	432	1,983,821	5,435	331	95.39	495,591
平20年	2,598,378	7,119	434	1,988,341	5,448	332	94.47	491,191
平21年	2,573,534	7,051	431	1,967,376	5,390	330	95.37	490,721
平22年	2,413,548	6,612	403	1,974,554	5,410	330	95.22	443,276
平23年	2,483,231	6,803	412	2,005,592	5,495	333	94.70	459,554

資料：各年度水道事業会計決算書

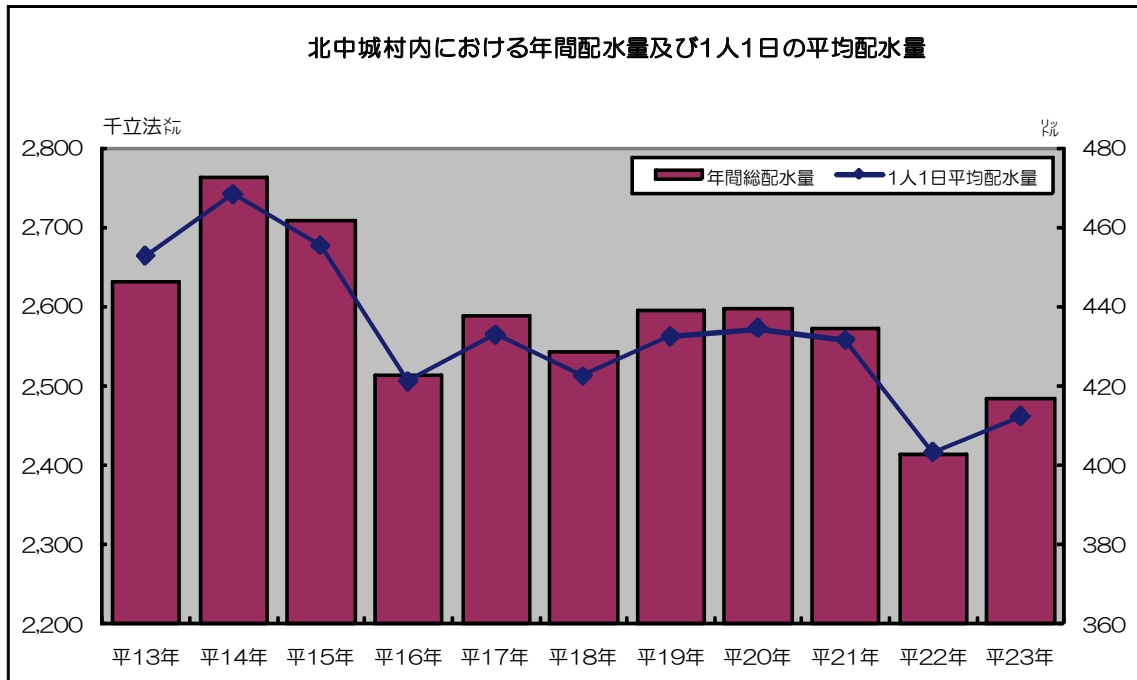

(3) 用途別給水状況

用途	区分	平成16年	平成17年	平成18年	平成19年	平成20年	平成21年	平成22年	平成23年
家事用	年間給水栓 給水量(立方メートル)	52,138	52,562	52,667	52,973	53,688	53,881	54,197	54,794
	料金(円)	1,414,409	1,439,600	1,439,907	1,455,686	1,427,287	1,433,429	1,446,530	1,442,285
営業用	年間給水栓 給水量(立方メートル)	232,503,420	237,014,830	237,277,861	240,719,149	234,828,055	235,964,347	237,044,672	237,973,481
	料金(円)	3,862	3,920	4,035	3,986	4,071	4,065	4,066	4,103
特殊営業	年間給水栓 給水量(立方メートル)	238,183	252,532	294,313	321,532	327,566	326,645	326,650	343,895
	料金(円)	51,923,275	55,092,296	65,145,363	71,856,170	73,188,120	72,866,545	72,912,032	77,125,287
団体用 (官公署用)	年間給水栓 給水量(立方メートル)	1,008	1,003	1,011	1,009	1,061	1,078	1,069	1,134
	料金(円)	75,285	87,800	79,847	80,530	85,552	83,317	78,977	82,419
臨時用	年間給水栓 給水量(立方メートル)	17,791,242	20,883,054	19,035,534	19,276,674	20,485,968	20,141,574	19,159,170	20,010,624
	料金(円)	479	358	588	467	445	570	609	565
その他 (石平地域)	年間給水栓 給水量(立方メートル)	9,188	9,467	8,296	6,459	4,172	4,721	6,971	5,317
	料金(円)	3,858,960	3,952,378	3,484,320	2,712,780	1,752,240	1,982,820	2,927,820	2,233,140
基地 (基地用)	年間給水栓 給水量(立方メートル)	0	0	0	0	0	0	0	0
	料金(円)	12	12	12	12	12	12	12	12
合計	年間給水栓 給水量(立方メートル)	186,915,890	196,497,672	168,624,654	179,244,077	176,634,310	175,518,192	127,039,503	138,248,950
	料金(円)	57,499	57,855	58,313	58,447	59,277	59,606	59,953	60,608
	年間給水栓 給水量(立方メートル)	2,382,562	2,467,941	2,404,783	2,475,234	2,454,614	2,454,270	2,298,122	2,351,555
	料金(円)	492,992,787	513,440,230	493,567,732	352,489,180	506,888,693	506,473,478	459,083,197	475,591,482

資料：各年度水道事業会計決算書

総給水量の推移

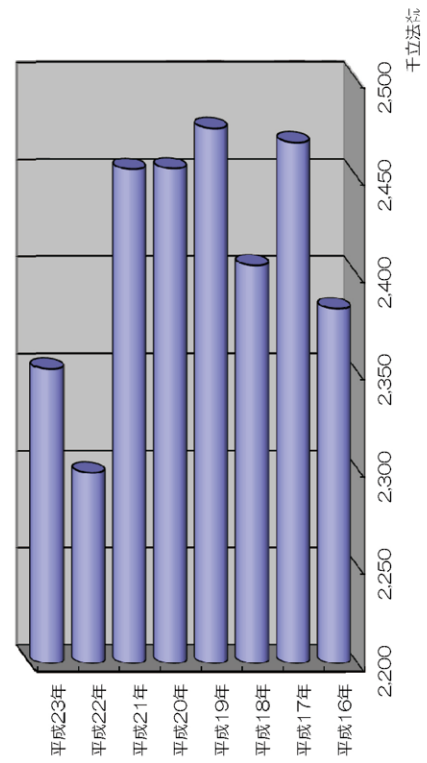

用途別でみる給水状況

(単位：立方メートル)

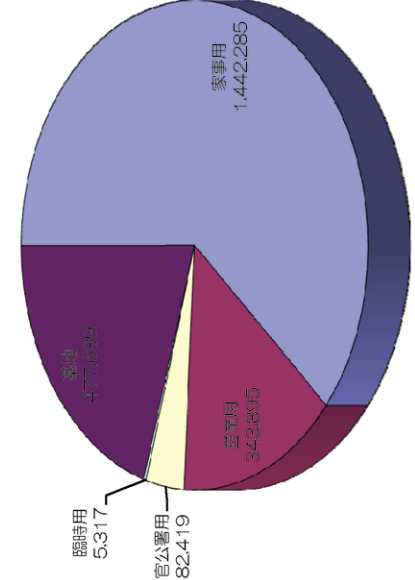

資料：平成23年度水道事業決算書

(4) 水道事業決算の推移

収益的収入及び支出  
単位：円

区分	平成16年度	平成17年度	平成18年度	平成19年度	平成20年度	平成21年度	平成22年度	平成23年度
収入の部								
総額(事業費用)	513,506,083	544,851,524	495,005,185	514,355,102	509,350,027	512,250,373	462,142,961	475,959,423
営業収益	512,630,039	534,606,453	494,180,341	513,397,859	508,538,619	509,292,944	461,097,583	474,766,369
営業外収益	876,044	6,228,255	824,844	769,944	811,408	2,957,429	1,045,378	1,192,064
特別利益	0	4,016,816	0	187,299	0	0	0	990
支出の部								
総額(事業費用)	476,781,370	480,436,381	466,785,097	501,758,875	500,755,096	496,968,506	459,904,229	470,416,562
営業費用	455,590,010	461,901,521	454,433,725	495,220,623	491,492,182	489,301,572	454,657,521	465,776,111
営業外費用	20,986,916	17,293,876	12,294,912	6,423,542	5,979,404	5,493,915	5,105,811	4,505,551
特別損失	204,444	1,240,984	56,460	114,710	3,283,510	2,173,019	140,897	134,900
当期純利益	36,724,713	64,415,143	28,220,088	12,596,227	8,594,931	15,281,867	2,238,732	5,542,861

資本的収入及び支出  
単位：円

区分	平成16年度	平成17年度	平成18年度	平成19年度	平成20年度	平成21年度	平成22年度	平成23年度
収入の部								
総額	280,880,000	210,590,000	112,757,000	0	0	12,400,500	0	0
企業債	0	0	0	0	0	0	0	0
国庫補助金	280,880,000	210,590,000	112,757,000	0	0	0	0	0
固定資産売却代金	0	0	0	0	0	0	0	0
出資金	0	0	0	0	0	0	0	0
他会計負担金	0	0	0	0	0	12,400,500	0	0
支出の部								
総額	307,774,387	321,646,503	128,978,828	152,520,249	223,944,705	42,426,132	33,989,199	25,178,883
建設改良費	302,830,195	314,736,540	119,961,126	103,620,283	214,425,195	32,427,588	23,899,200	15,414,430
企業債償還金	4,944,192	6,909,963	9,017,702	9,068,670	9,519,510	9,998,544	10,089,999	9,764,453
国庫補助金返還金	0	0	0	0	0	0	0	0
土地購入費	0	0	0	39,831,296	0	0	0	0

資料：各年度水道事業会計決算書

## 第 9 章 社会福祉



## (1) 敬老年金贈与状況

各年度3月末現在

行政区	平成18年度		平成19年度		平成20年度		平成21年度		平成22年度		平成23年度	
	人数	金額(千円)	人数	金額(千円)	人数	金額(千円)	人数	金額(千円)	人数	金額(千円)	人数	金額(千円)
喜舎場	66	330	66	330	64	320	63	315	70	350	75	375
仲順	44	220	49	245	53	265	58	290	55	275	61	305
熱田	112	560	117	585	110	550	108	540	105	525	101	505
和仁屋	28	140	27	135	31	155	29	145	32	160	39	195
渡口	39	195	40	200	36	180	40	200	39	195	40	200
島袋・比嘉	179	895	199	995	210	1,050	203	1,015	213	1,065	249	1,245
屋宜原	32	160	31	155	31	155	32	160	36	180	37	185
瑞慶覧	9	45	11	55	12	60	13	65	15	75	19	95
安谷屋	62	310	67	335	71	355	73	365	85	425	86	430
石平	24	120	26	130	26	130	26	130	27	135	28	140
荻道	24	120	26	130	26	130	31	155	33	165	36	180
大城	17	85	19	95	19	95	17	85	20	100	24	120
美崎	0	0	4	20	3	15	3	15	3	15	5	25
合計	636	3,180	682	3,410	692	3,460	696	3,480	733	3,665	800	4,000

資料：福祉課

## (2) 赤十字募金実績

単位：円

年度	戸別募金	法人募金	職域募金	個人募金	実績	目標額	達成率(%)
平12年	1,479,350	297,000	304,389	234,000	2,314,739	2,100,000	110
平13年	1,493,600	332,000	314,353	321,000	2,460,953	2,100,000	117
平14年	1,477,300	430,600	149,264	367,000	2,424,164	2,085,000	116
平15年	1,451,700	434,100	193,225	307,000	2,386,025	2,085,000	114
平16年	1,423,800	329,000	250,330	300,500	2,303,630	2,085,000	110
平17年	1,384,700	291,000	224,692	289,000	2,189,392	2,085,500	105
平18年	1,325,500	314,000	254,669	282,328	2,176,497	2,017,000	108
平19年	1,354,600	297,000	292,500	190,000	2,134,100	2,004,000	106
平20年	1,381,200	299,000	266,200	205,177	2,151,577	2,004,000	107
平21年	1,411,250	314,000	269,117	232,301	2,226,668	2,004,000	111
平22年	1,338,051	299,000	254,111	225,402	2,116,564	2,004,000	106
平23年	1,301,100	307,000	237,457	205,000	2,050,557	2,004,000	102

資料：福祉課

### (3) 赤い羽根共同募金実績

単位：円

各年度3月31日現在

年度	戸別募金	法人募金	職域募金	その他	実績	目標額	達成率 (%)
平成13年	1,468,100	653,086	370,492	509,156	3,000,834	2,634,000	113.9
平成14年	1,398,000	754,286	385,573	456,006	2,993,865	2,644,000	113.2
平成15年	1,401,219	632,865	344,415	420,674	2,799,173	2,748,000	101.9
平成16年	1,383,700	580,280	341,639	397,661	2,703,280	2,741,000	98.6
平成17年	1,350,800	616,647	293,139	393,829	2,654,415	2,678,000	99.1
平成18年	1,327,000	609,586	303,941	427,122	2,667,649	2,678,000	99.6
平成19年	1,322,875	544,086	286,282	480,386	2,633,629	2,665,000	98.8
平成20年	1,342,200	536,086	285,535	447,849	2,611,670	2,665,000	98.0
平成21年	1,346,700	629,458	360,556	480,348	2,817,062	2,665,000	105.7
平成22年	1,288,928	700,781	340,165	522,849	2,852,723	2,665,000	107.0
平成23年	1,253,400	818,038	323,880	513,325	2,908,643	2,665,000	109.1

資料：社会福祉協議会

### (4) 歳末助け合い募金実績

単位：円

各年度3月31日現在

年 度	戸別募金	法人募金	個人募金	その他	実績	目標額	達成率 (%)
平13年	701,104	270,506	144,490	189,697	1,305,797	1,700,000	76.8
平14年	867,100	306,666	114,358	127,295	1,415,419	1,600,000	88.5
平15年	879,700	323,000	108,850	166,537	1,478,087	1,500,000	98.5
平16年	874,450	160,000	86,223	148,546	1,269,219	1,300,000	97.6
平17年	850,210	386,000	147,692	98,159	1,482,061	1,300,000	114.0
平18年	854,884	245,000	124,544	26,322	1,250,750	1,300,000	96.2
平19年	843,496	435,000	125,162	5,257	1,408,915	1,300,000	108.4
平20年	836,400	308,000	119,826	11,478	1,275,704	1,300,000	98.1
平21年	850,200	454,000	124,639	18,790	1,447,629	1,300,000	111.4
平22年	789,100	437,500	119,838	3,800	1,350,238	1,300,000	103.9
平23年	779,000	363,900	153,290	7,856	1,304,046	1,300,000	100.3

資料：社会福祉協議会



(5) 村立保育所の状況

単位：人 各年度4月1日現在

年 度	保育所	職 員 数			収容定員	総数	園 児 数					
		保育士	栄養士	調理員			0歳児	1歳児	2歳児	3歳児	4歳児	5歳児
平成18年	総 数	19	0	2	180	170	6	33	27	38	34	32
	喜舎場	10		1	90	89	3	18	16	19	17	16
	屋宜原	9		1	90	81	3	15	11	19	17	16
平成19年	総 数	19	0	2	180	178	9	24	36	38	39	32
	喜舎場	10		1	90	92	6	12	18	20	20	16
	屋宜原	9		1	90	86	3	12	18	18	19	16
平成20年	総 数	18	0	2	180	183	8	28	37	41	34	35
	喜舎場	9		1	90	92	6	12	19	20	19	16
	屋宜原	9		1	90	91	2	16	18	21	15	19
平成21年	総 数	18	0	2	180	186	9	34	36	40	41	26
	喜舎場	9		1	90	92	5	17	18	20	19	13
	屋宜原	9		1	90	94	4	17	18	20	22	13
平成22年	総 数	17	0	2	180	186	9	28	38	40	39	32
	喜舎場	8		1	90	92	4	15	20	19	20	14
	屋宜原	9		1	90	94	5	13	18	21	19	18
平成23年	総 数	16	0	2	180	203	14	36	34	40	42	37
	喜舎場	8		1	90	97	6	18	17	20	18	18
	屋宜原	8		1	90	106	8	18	17	20	24	19
平成24年	総 数	16	0	2	180	189	12	36	36	38	37	30
	喜舎場	8		1	90	90	6	18	18	20	16	12
	屋宜原	8		1	90	99	6	18	18	18	21	18

資料：福祉課

(6) 私立保育所の状況

平成18年4月1日現在

保 育 所 名	幼 児 数				
	総数	1歳児以下	2歳児	3歳児	4歳児以上
百 登 保 育 園	74	21	12	13	28
あさひヶ丘保育園	43	12	10	14	7
キッズキャンパス	64	9	9	13	33
リトルエンジェル	38	12	11	5	10
Cherry Blossom Toddler Center	16	1	13	2	0
Cherry Blossom Pre-school	13	0	0	3	10

資料：福祉課

(7) 国民年金加入者と保険料収納状況

単位：人

各年度3月末現在

年度	被保険者数			付加年金加入者数	免除者数(B)	免除率(%)(B)/(A)	年度末収納率(%)	年度末収納額(千円)
	総数	第1号(A)	任意第3号					
平成17年	4,733	3,742	36	955	30	1,926	51.5	171,261
平成18年	4,805	3,818	32	955	25	1,686	44.2	-
平成19年	-	-	-	-	-	-	-	-
平成20年	4,680	3,686	40	954	38	1,480	40.2	-
平成21年	5,437	4,314	43	1,080	41	1,880	43.6	-
平成22年	5,372	4,227	52	1,093	47	2,139	50.6	-
平成23年	-	-	-	-	-	-	-	-

資料：住民課

※「-」部分は統計データなし

(8) 国民年金受給者件数と年金額

単位：件/円

各年度3月末現在

年度	老齢関係年金		障害関係年金		遺族関係年金		寡婦関係年金		死亡一時金		老齢福祉年金		合計		
	件数	年金額	件数	年金額	件数	年金額	件数	年金額	件数	年金額	件数	年金額	件数	年金額	
平成17年	2,310	1,467,843,400	275	247,073,900	14	24,826,800	1	287,700	4	605,000	12	3,921,720	2,616	1,744,558,520	
平成18年	2,415	1,527,905,900	313	280,962,200	21	22,787,200	2	568,200	5	825,000	6	2,434,800	2,762	1,835,483,300	
平成19年	2,456	1,576,461,300	323	290,573,000	21	21,919,200	2	568,200	4	480,000	5	2,029,000	2,811	1,892,030,700	
平成20年	2,624	1,673,148,000	349	312,676,000	43	32,692,000	-	-	3	510,000	-	-	3,019	2,019,026,000	
平成21年	2,688	1,721,015,300	355	315,998,800	37	29,579,600	3	1,072,300	8	1,210,000	-	-	3,091	2,068,876,000	
平成22年	2,713	1,741,990,100	357	316,611,600	42	32,227,400	3	1,072,300	-	-	-	-	3,115	2,091,901,400	
平成23年	-	-	-	-	-	-	-	-	-	-	-	-	-	-	-

資料：住民課

※「-」部分は統計データなし

# 第 10 章 保健衛生



## (1) 国民健康保険被保険者数の推移

単位：戸/人

各年12月末現在

年次	村全体		被保険者		加入率(%)	
	世帯	人口	世帯	人口	世帯	人口
平成12年	5,250	15,755	2,880	7,161	54.9	45.5
平成13年	5,373	15,938	2,965	7,235	55.2	45.4
平成14年	5,495	16,090	3,061	7,373	55.7	45.8
平成15年	5,629	16,292	3,201	7,628	56.9	46.8
平成16年	5,711	16,370	3,254	7,652	57.0	46.7
平成17年	5,796	16,393	3,327	7,702	57.4	47.0
平成18年	5,951	16,499	3,363	7,597	56.5	46.0
平成19年	5,936	16,444	3,357	7,421	56.6	45.1
平成20年	5,988	16,385	2,942	6,324	49.1	38.6
平成21年	6,074	16,344	2,945	6,193	48.5	37.9
平成22年	6,168	16,413	2,993	6,125	48.5	37.3
平成23年	6,295	16,513	2,996	6,020	47.6	36.5

資料：健康保険課

注) 村全体の世帯、人口は各年3月末現在の住民登録人口

## (2) 平成23年度行政区別健康保険税徴収状況

平成23年3月末現在

行政区	世帯数	調定額	一世帯あたり 調定額	収納額	収納率	未納世帯
喜舎場	293	39,850,300	136,008	37,945,900	95.2	34
仲順	255	29,923,700	117,348	27,967,800	93.5	24
熱田	302	26,854,500	88,922	23,498,200	87.5	35
和仁屋	150	18,367,900	122,453	16,944,900	92.3	14
渡口	181	18,527,800	102,364	17,927,150	96.8	14
島袋	906	110,735,300	122,224	101,102,600	91.3	119
比嘉	65	5,400,100	83,078	4,468,400	82.7	11
屋宜原	165	21,787,400	132,045	19,983,400	91.7	24
瑞慶覧	65	12,966,300	199,482	12,183,800	94.0	6
石平	111	13,468,700	121,340	11,508,900	85.4	18
安谷屋	384	53,984,700	140,585	50,935,700	94.4	45
荻道	113	11,883,200	105,161	11,076,100	93.2	11
大城	76	10,573,900	139,130	9,778,500	92.5	7
団地	52	4,793,200	92,177	3,970,300	82.8	10
美崎	95	8,911,400	93,804	8,270,100	92.8	8
施設内	20	436,200	21,810	328,500	75.3	2
村外(県内)	119	5,391,700	45,308	4,535,300	84.1	26
村外(県外等)	21	951,800	45,324	598,500	62.9	4
合計	3,373	394,808,100	117,050	363,024,050	91.9	412

資料：健康保険課

(3) 年度別国民健康保険特別会計歳入歳出決算

区 分	平成20年度			平成21年度			平成22年度			平成23年度		
	予算額	決算額	構成比	予算額	決算額	構成比	予算額	決算額	構成比	予算額	決算額	構成比
歳 入	2,172,028	2,000,625	100.0%	2,191,862	2,020,584	100.0%	2,225,054	2,074,294	100%	2,486,079	2,262,442	100%
国民健康保険税	393,221	402,756	20.1%	393,011	387,754	19.2%	386,664	388,803	19%	382,720	381,618	16.9%
一部負担金	1	0	0.0%	1	0	0.0%	1	0	0	1	0	0.0%
分担金及び負担金	1	0	0.0%	1	0	0.0%	1	0	0	1	0	0.0%
使用料及び手数料	333	614	0.0%	350	559	0.0%	325	553	0%	390	610	0.0%
国庫支出金	855,705	691,661	34.6%	848,773	674,006	33.4%	837,331	678,923	33%	1,031,516	811,486	35.9%
療養給付費交付金	157,410	140,206	7.0%	87,733	90,692	4.5%	79,910	78,756	4%	117,436	108,932	4.8%
前期高齢者交付金	134,126	134,127	6.7%	154,794	154,794	7.7%	205,833	205,834	10%	156,886	156,886	6.9%
県支支出金	105,606	105,156	5.3%	109,703	114,978	5.7%	110,779	116,692	6%	111,918	117,039	5.2%
連合会支出金	1	0	0.0%	1	0	0.0%	1	0	0%	0	0	0.0%
共同事業交付金	289,393	289,494	14.5%	281,568	281,569	13.9%	312,317	312,317	15%	378,691	378,692	16.7%
財産収入	1	0	0.0%	1	0	0.0%	1	0	0%	1	0	0.0%
繰入金	233,377	233,376	11.7%	310,423	310,422	15.4%	289,444	289,444	14%	300,959	300,958	13.3%
繰越金	2	0	0.0%	2	0	0.0%	2	0	0%	2	0	0.0%
諸収入	2,851	3,235	0.2%	5,501	5,810	0.3%	2,445	2,972	0%	5,558	6,221	0.3%
歳 入 総額	2,172,028	2,126,609	100%	2,191,862	2,112,880	100%	2,225,054	2,182,968	100%	2,486,079	2,398,080	100%
歳 出	57,832	57,081	2.7%	55,959	55,059	2.6%	58,821	57,933	2.7%	54,685	53,483	2.2%
保険給付費	1,274,464	1,240,693	58.3%	1,253,641	1,186,076	56.1%	1,300,087	1,288,126	59.0%	1,523,293	1,468,138	61.2%
後期高齢者支拂金	251,404	251,399	11.8%	279,524	279,522	13.2%	254,702	254,669	11.7%	273,407	273,406	11.4%
前期高齢者納付金	340	338	0.0%	797	795	0.0%	484	442	0.0%	812	811	0.0%
老人保険拠出金	55,698	55,697	2.6%	14,240	14,238	0.7%	1,777	1,754	0.1%	105	103	0.0%
介護納付金	101,084	101,084	4.8%	103,408	103,406	4.9%	113,862	113,861	5.2%	126,505	126,504	5.3%
共同事業拠出金	293,750	293,747	13.8%	316,362	316,358	15.0%	344,433	344,429	15.8%	334,766	334,763	14.0%
保健事業費	17,384	16,457	0.8%	20,777	20,044	0.9%	21,828	20,256	0.9%	22,227	20,265	0.8%
基金積立金	1	1	0.0%	1	1	0.0%	1	1	0.0%	1	1	0.0%
公債費	1	0	0.0%	1	0	0.0%	1	0	0%	1	0	0.0%
諸支出金	7,324	6,609	0.3%	11,697	11,396	0.5%	9,743	9,200	0.4%	12,476	11,932	0.5%
予備費	9,242	0	0.0%	9,470	0	0.0%	27,018	0	0%	29,126	0	0.0%
前年度繰上充用金	103,504	103,503	4.9%	125,985	125,985	6.0%	92,297	92,297	4.2%	108,675	108,674	4.5%
歳入歳出差引残高		△ 125,984			△ 92,296			△ 108,674			△ 135,638	

資料：各年度決算書

(4) 国民健康保険年度別でみる保険給付状況の推移

年 度	保 険 給 付 費			保 険 給 付 費			保 険 給 付 費					
	総件数	総金額	うち療養給付費	総件数	総金額	うち療養給付費	総件数	総金額	うち療養給付費			
平成17年	63,604	1,052,244,635	61,654	931,592,018	802	4,687,469	1,025	97,425,148	55	16,500,000	68	2,040,000
平成18年	64,829	1,118,617,486	62,599	969,912,890	813	5,129,899	1,250	113,124,697	87	28,050,000	80	2,400,000
平成19年	68,282	1,229,295,118	65,300	1,036,429,901	1,012	6,442,242	1,819	164,292,975	55	19,250,000	96	2,880,000
平成20年	68,286	1,234,868,721	65,013	1,060,208,291	1,394	8,265,182	1,805	148,385,248	49	17,510,000	25	500,000
平成21年	66,789	1,177,529,727	63,400	1,005,380,429	1,515	7,485,652	1,786	139,263,646	64	24,920,000	24	480,000
平成22年	67,335	1,281,609,480	63,881	1,091,764,593	1,439	7,874,851	1,937	157,850,036	57	23,700,000	21	420,000
平成23年	68,765	1,459,579,505	64,884	1,228,523,445	1,747	8,847,462	2,058	198,768,598	53	22,980,000	23	460,000

資料：健康保険課

### (5) 国民健康保険1人あたり保険税額と給付額の推移

単位：円

各年度3月末現在

年 度	被保険者数	保 険 税			保 険 給 付 費		
		調 定 額	収 納 済 額	1人あたり 保険税額	件 数	金 額	1人あたり 給付額
平17年	7,702	476,096,200	441,389,900	61,815	63,604	1,052,244,635	136,620
平18年	7,597	476,936,200	449,834,400	62,780	48,657	760,719,627	100,134
平19年	7,421	504,975,400	479,211,000	68,047	50,100	788,728,740	106,283
平20年	6,364	411,360,200	385,579,600	64,639	62,164	987,085,881	155,105
平21年	6,193	403,459,900	374,720,900	65,148	61,967	952,922,725	153,871
平22年	6,201	401,632,200	373,574,600	64,769	62,423	1,041,973,834	168,033
平23年	6,144	394,808,100	363,024,050	64,259	63,112	1,160,165,709	188,829

資料：健康保険課

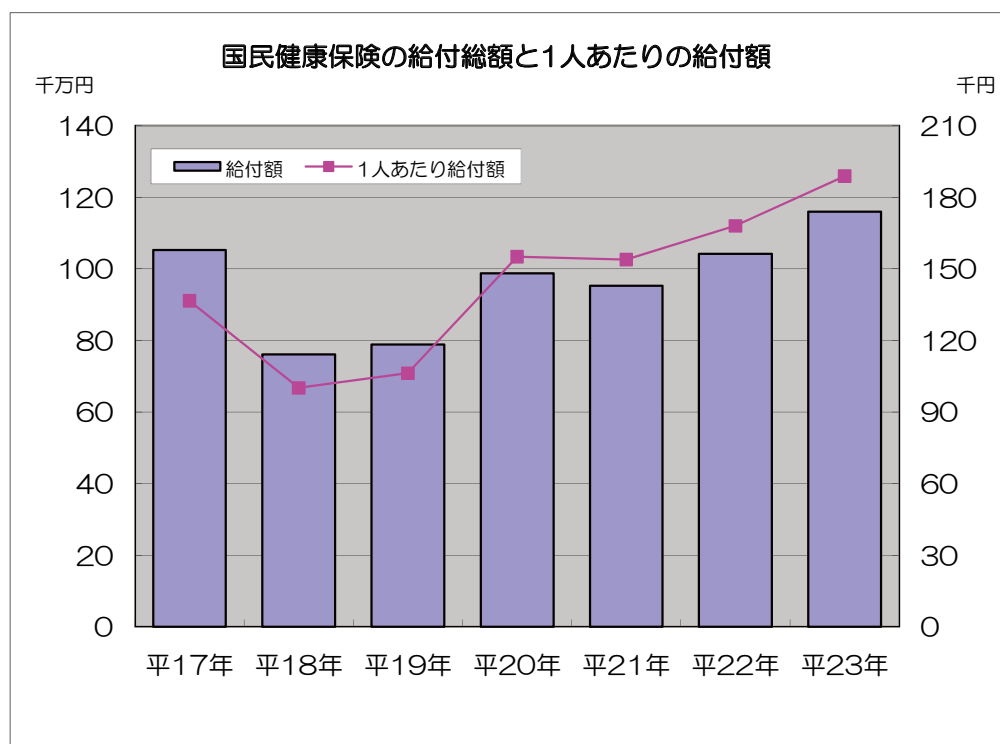

## (6) 定期予防接種実施状況

単位：人、%

各年度3月末現在

年 度	日 本 脳 炎											
	第1期						第2期					
	初 回 接 種			追 加 接 種			初 回 接 種			追 加 接 種		
	対象者数	接種者数	接種率	対象者数	接種者数	接種率	対象者数	接種者数	接種率	対象者数	接種者数	接種率
平成18年	1,147	10	0.9	58	5	8.6	232	6	2.6	779	3	0.4
平成19年	1,107	38	3.4	89	36	40.4	272	13	4.8	781	8	1.0
平成20年	1,323	72	5.4	107	73	68.2	234	15	6.4	1,013	10	1.0
平成21年	1,322	72	5.4	93	63	67.7	178	31	17.4	1,040	6	0.6
平成22年	1,165	381	32.7	462	344	74.5	723	37	5.1	1,004	23	2.3
平成23年	544	338	62.1	398	336	84.4	384	321	83.6	1,052	85	8.1

年 度	ボリタ											
	第1回						第2回					
	第1回			第2回			第1回			第2回		
	対象者	接種者	接種率	対象者	接種者	接種率	対象者	接種者	接種率	対象者	接種者	接種率
平成18年度	255	174	68.2	234	180	76.9	211	194	91.9	2,577	1,569	60.9
平成19年度	274	184	67.2	237	183	77.2	204	185	90.7	2,747	1,688	61.4
平成20年度	222	167	75.2	232	168	72.4	177	176	99.4	2,893	1,787	61.8
平成21年度	199	141	70.9	213	150	70.4	157	153	97.5	2,926	1,564	53.5
平成22年度	227	158	69.6	208	148	71.2	275	96	34.9	2,952	1,740	58.9
平成23年度	444	172	38.7	236	156	66.1	199	147	73.9	2,963	1,713	57.8

資料：健康保険課



(6) 定期予防接種実施状況

単位：人、%

各年度3月末現在

年度	DPT(ジフテリア、百日咳、破傷風)三種混合ワクチン														
	DT														
	第1期						第2期								
	初回接種		第2回		第3回		追加接種		追加接種		追加接種				
	対象者数	接種者数	接種率	対象者数	接種者数	接種率	対象者数	接種者数	接種率	対象者数	接種者数	接種率	対象者数	接種者数	接種率
平成18年	299	190	63.5	222	185	83.3	217	160	73.7	302	200	66.2	302	157	52.0
平成19年	304	207	68.1	344	201	58.4	424	198	46.7	315	167	53.0	198	168	84.8
平成20年	217	192	88.5	220	197	89.5	230	197	85.7	290	195	67.2	224	188	83.9
平成21年	212	163	76.9	189	159	84.1	196	172	87.8	277	163	58.8	211	178	84.4
平成22年	232	195	84.1	217	188	86.6	217	180	82.9	287	180	62.7	208	192	92.3
平成23年	308	190	61.7	245	185	75.5	241	194	80.5	272	176	64.7	216	194	89.8

単位：人、%

年度	MRワクチン(麻しん風しん混合ワクチン)																							
	麻疹																							
	風疹				麻疹				1期				2期				3期				4期			
	対象者数	接種者数	接種率	対象者数	接種者数	接種率	対象者数	接種者数	接種率	対象者数	接種者数	接種率	対象者数	接種者数	接種率	対象者数	接種者数	接種率	対象者数	接種者数	接種率	対象者数	接種者数	接種率
平成18年度	81	30	37.0	6	4	66.7	182	161	88.5	218	160	73.4	-	-	-	-	-	-	-	-	-	-	-	-
平成19年度	20	9	45.0	1	1	100.0	214	192	89.7	192	178	92.7	192	178	92.7	192	178	92.7	192	178	92.7	192	178	92.7
平成20年度	-	-	-	-	-	-	190	177	93.2	175	166	94.9	190	182	95.8	190	182	95.8	190	182	95.8	190	182	95.8
平成21年度	-	-	-	-	-	-	174	141	81.0	185	181	97.8	216	199	92.1	216	199	92.1	216	199	92.1	216	199	92.1
平成22年度	-	-	-	-	-	-	195	154	79.0	195	187	95.9	214	198	92.5	214	198	92.5	214	198	92.5	214	198	92.5
平成23年度	-	-	-	-	-	-	217	177	81.6	187	180	96.3	200	174	87.0	200	174	87.0	200	174	87.0	200	174	87.0

資料：健康保険課

## (7) 乳幼児健康診査の状況

単位：人、%

各年度3月末現在

年 度	乳児一般健康診査			1歳6ヶ月児健康診査			3歳児健康診査		
	対象者	受診者	受診率	対象者	受診者	受診率	対象者	受診者	受診率
平成13年	418	347	83.0	195	169	86.7	211	183	86.7
平成14年	416	327	78.6	201	179	89.1	204	166	81.4
平成15年	407	328	80.6	183	163	89.1	219	158	72.1
平成16年	438	328	74.9	223	177	79.4	206	159	77.2
平成17年	427	312	73.1	198	169	85.4	205	165	80.5
平成18年	278	200	71.9	302	173	57.3	304	166	54.6
平成19年	385	302	78.4	192	165	85.9	217	174	80.2
平成20年	387	314	81.1	187	173	92.5	180	155	86.1
平成21年	335	263	78.5	185	157	84.9	189	162	85.7
平成22年	391	286	73.1	157	137	87.3	205	167	81.5
平成23年	399	341	85.5	181	157	86.7	163	153	93.9

資料：健康保険課

## (8) 母子健康手帳交付状況

各年度3月末現在

年 度	妊 娠 届 出	交 付 数						不 詳	生 後	再交付
		総 数	3ヶ月未満 (6~11週)	4~5ヶ月 (12~19週)	6~7ヶ月 (20週~27週)	8~10ヶ月 (28週以上)				
平成13年	209	213	166	32	8	3	0	4	11	
平成14年	208	210	179	22	3	4	0	2	2	
平成15年	233	235	208	17	4	4	0	2	7	
平成16年	178	178	152	16	5	5	0	0	11	
平成17年	222	223	178	31	5	2	6	1	9	
平成18年	207	212	163	34	8	2	0	5	12	
平成19年	205	211	161	39	5	0	0	6	4	
平成20年	164	167	119	43	3	1	0	1	6	
平成21年	193	196	164	29	2	0	0	1	3	
平成22年	201	204	172	24	3	2	0	3	3	
平成23年	180	184	147	26	5	2	0	4	2	

資料：健康保険課

注) 再交付は年度をまたがり交付することがあるため、交付総数には含まない。

注) 生後に交付を受けた場合、妊娠届出がないケースがあるため「妊娠届出数=交付総数」とは必ずしもならない。

(9) 検診受診状況

年 度	村民集団健康診査			胃がん検診			子宮がん検診			乳がん検診			肺がん検診			大腸がん検診		
	対象者	受診者	受診率	対象者	受診者	受診率	対象者	受診者	受診率	対象者	受診者	受診率	対象者	受診者	受診率	対象者	受診者	受診率
平成9年	2,834	1,341	47.3	2,834	523	18.5	2,670	730	27.3	2,670	682	25.5	2,834	1,295	45.7	2,834	728	25.7
平成10年	2,904	1,326	45.7	2,904	486	16.7	2,761	606	21.9	2,761	582	21.1	2,904	1,277	44.0	2,904	731	25.2
平成11年	2,979	1,387	46.6	2,979	506	17.0	2,457	733	29.8	2,457	704	28.7	2,979	1,331	44.7	2,979	799	26.8
平成12年	3,048	1,459	47.9	3,048	571	18.7	2,513	695	27.7	2,513	653	26.0	3,048	1,382	45.3	3,048	784	25.7
平成13年	3,175	1,433	45.1	3,175	541	17.0	3,002	753	25.1	3,002	724	24.1	3,175	1,377	43.4	3,175	761	24.0
平成14年	3,255	1,487	45.7	3,211	583	18.2	3,479	700	20.1	3,479	693	19.9	3,211	1,574	49.0	3,211	768	23.9
平成15年	3,285	1,521	46.3	3,276	568	17.3	3,130	708	22.6	3,130	676	21.6	3,276	1,479	45.1	3,276	833	25.4
平成16年	3,322	1,454	43.8	3,319	581	17.5	3,342	712	21.3	2,706	368	13.6	3,319	1,423	42.9	3,319	798	24.0
平成17年	3,408	1,467	43.0	3,408	566	16.6	3,617	855	23.6	2,775	636	22.9	3,408	1,424	41.8	3,408	791	23.2
平成18年	3,461	1,340	38.7	3,461	578	16.7	3,657	830	22.7	2,822	714	25.3	3,461	1,309	37.8	3,461	824	23.8
平成19年	3,259	1,325	40.7	3,259	509	15.6	3,665	796	21.7	2,825	589	20.8	3,259	1,219	37.4	3,259	746	22.9
平成20年	3,256	987	30.3	3,813	709	18.6	3,692	909	24.6	2,890	595	20.6	3,813	1,353	35.5	3,813	909	23.8
平成21年	3,257	1,129	34.7	3,636	577	15.9	3,717	1,013	27.3	2,937	541	18.4	3,636	1,306	35.9	3,636	879	24.2
平成22年	3,269	1,071	32.8	3,705	707	19.1	3,767	929	24.7	3,008	627	20.8	3,705	1,406	37.9	3,705	1,009	27.2
平成23年	3,260	1,115	34.2	3,744	608	16.2	3,783	892	23.6	3,033	622	20.5	3,744	1,957	52.3	3,744	882	23.6

各年度3月末現在

単位：人、%

資料：健康保険課

## (10) 介護保険被保険者数及び保険料収納状況

各年度3月末現在

年度	区 分	保険者数 (人)	調 定 額 (円)	収 納 額 (円)	収納率 (%)	世帯数 (件)
平成 18年	第1号被保険者	2,676	148,693,610	142,934,653	96.1	-
	65歳~75歳未満	1,516				
	75歳以上	1,160				
平成 19年	第1号被保険者	2,729	152,347,943	146,714,991	96.3	-
	65歳~75歳未満	1,514				
	75歳以上	1,215				
平成 20年	第1号被保険者	2,813	154,703,684	148,409,426	95.9	1,972
	65歳~75歳未満	1,525				
	75歳以上	1,288				
平成 21年	第1号被保険者	2,846	155,123,921	149,766,611	96.5	1,998
	65歳~75歳未満	1,500				
	75歳以上	1,346				
平成 22年	第1号被保険者	2,839	155,624,859	150,478,412	96.7	1,982
	65歳~75歳未満	1,451				
	75歳以上	1,388				
平成 23年	第1号被保険者	2,890	155,738,897	150,618,523	96.7	2,031
	65歳~75歳未満	1,405				
	75歳以上	1,485				

資料：福祉課

## (11) 保険給付決定状況

単位：円

平成23年度

区 分	要支援	要介護1	要介護2	要介護3	要介護4	要介護5	計	
在 宅	訪問通所 サービス	40,188,690	49,722,940	85,706,360	68,194,820	61,073,030	37,168,820	342,054,660
	短期入所 サービス	203,283	358,731	798,102	6,424,911	6,120,702	6,442,605	20,348,334
	その他の 単品サービス	4,471,480	7,671,500	9,326,620	7,048,500	5,674,000	3,154,000	37,346,100
	福祉用具 購入費	333,000	111,960	155,610	137,421	72,900	0	810,891
	住宅 改修費	1,744,971	620,057	1,302,120	513,900	167,400	0	4,348,448
施設介護 サービス	0	11,473,515	30,009,033	49,472,262	108,758,223	122,106,181	321,819,214	
高額介護 サービス等費	※ 介護度別データなし							
介護給付費 審査支払手数料	※ 介護度別データなし							
特定入所者介護(支援 サービス費(現物分))	0	0	869,410	6,109,360	1,869,800	4,757,090	13,605,660	

資料：福祉課

## (12) 要介護（要支援）認定者数

単位：人

各年度3月末現在

年度	区分	要支援	要介護1	要介護2	要介護3	要介護4	要介護5	計
平成十八年	第1号被保険者	83	66	64	64	73	47	397
	うち65歳以上75歳未満	15	10	10	11	9	6	61
	うち75歳以上	68	56	54	53	64	41	336
	第2号被保険者	6	4	3	0	0	0	13
	総数	89	70	67	64	73	47	410
平成十九年	第1号被保険者	95	57	80	73	69	59	433
	うち65歳以上75歳未満	19	9	14	8	10	9	69
	うち75歳以上	76	48	66	65	59	50	364
	第2号被保険者	9	1	1	3	1	0	15
	総数	104	58	81	76	70	59	448
平成二十年	第1号被保険者	102	76	66	75	53	66	438
	うち65歳以上75歳未満	14	12	10	13	5	7	61
	うち75歳以上	88	64	56	62	48	59	377
	第2号被保険者	11	3	0	3	1	1	19
	総数	113	79	66	78	54	67	457
平成二十一年	第1号被保険者	114	65	74	70	67	63	453
	うち65歳以上75歳未満	16	9	14	15	8	7	69
	うち75歳以上	98	56	60	55	59	56	384
	第2号被保険者	7	7	0	2	3	1	20
	総数	121	72	74	72	70	64	473
平成二十二年	第1号被保険者	116	74	71	61	74	64	460
	うち65歳以上75歳未満	14	11	10	11	7	8	61
	うち75歳以上	102	63	61	50	67	56	399
	第2号被保険者	10	1	4	3	2	0	20
	総数	126	75	75	64	76	64	480
平成二十三年	第1号被保険者	117	75	82	64	81	67	486
	うち65歳以上75歳未満	17	5	15	10	11	8	66
	うち75歳以上	100	70	67	54	70	59	420
	第2号被保険者	7	3	6	1	3	2	22
	総数	124	78	88	65	84	69	508

資料：福祉課

平成23年度要介護（要支援）認定者数の割合

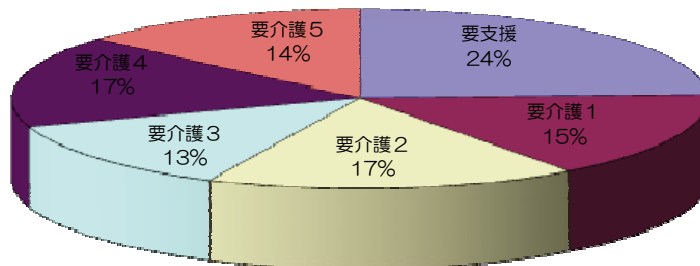

### (13) 在宅介護（支援）サービス受給者数

単位：人

各年度3月末現在

年度	被保険者	要支援	要介護1	要介護2	要介護3	要介護4	要介護5	計	
平成18年	第1号	現物分	901	2,046	1,258	1,016	1,046	322	6,589
		償還分	64	126	158	257	303	82	990
	第2号	現物分	77	146	25	8	46	0	302
		償還分	5	2	8	5	19	0	39
	合計	現物分	978	2,192	1,283	1,024	1,092	322	6,891
		償還分	69	128	166	262	322	82	1,029
平成19年	第1号	現物分	1,832	1,593	1,593	1,177	1,013	388	7,596
		償還分	139	83	252	242	311	107	1,134
	第2号	現物分	138	60	33	23	4	0	258
		償還分	0	4	6	9	4	0	23
	合計	現物分	1,970	1,653	1,626	1,200	1,017	388	7,854
		償還分	139	87	258	251	315	107	1,157
平成20年	第1号	現物分	1,995	1,499	1,711	1,295	1,037	615	8,152
		償還分	198	97	266	277	318	172	1,328
	第2号	現物分	198	43	29	29	28	0	327
		償還分	11	5	2	15	11	0	44
	合計	現物分	2,193	1,542	1,740	1,324	1,065	615	8,479
		償還分	209	102	268	292	329	172	1,372
平成21年	第1号	現物分	2,085	1,693	1,447	1,375	822	680	8,102
		償還分	200	146	331	329	298	241	1,545
	第2号	現物分	171	95	5	23	45	5	344
		償還分	4	17	1	11	12	4	49
	合計	現物分	2,256	1,788	1,452	1,398	867	685	8,446
		償還分	204	163	332	340	310	245	1,594
平成22年	第1号	現物分	2,167	1,389	1,528	1,078	970	639	7,771
		償還分	288	153	371	253	333	205	1,603
	第2号	現物分	149	33	38	47	62	11	340
		償還分	13	14	30	10	21	3	91
	合計	現物分	2,316	1,422	1,566	1,125	1,032	650	8,111
		償還分	301	167	401	263	354	208	1,694
平成23年	第1号	現物分	2,226	1,281	1,707	1,144	912	543	7,813
		償還分	309	209	417	274	300	196	1,705
	第2号	現物分	152	24	88	33	72	36	405
		償還分	21	0	39	6	12	17	95
	合計	現物分	2,378	1,305	1,795	1,177	984	579	8,218
		償還分	330	209	456	280	312	213	1,800

資料：福祉課

### (14) 施設介護サービス受給者数

単位：人

各年度3月末現在

年度	区分	介護老人福祉施設	介護老人保健施設	介護療養型医療施設	計
平成18年	第1号	401	656	155	1,212
	第2号	0	0	0	0
	総数	401	656	155	1,212
平成19年	第1号	469	580	176	1,225
	第2号	0	0	0	0
	総数	469	580	176	1,225
平成20年	第1号	457	485	170	1,112
	第2号	0	1	0	1
	総数	457	486	170	1,113
平成21年	第1号	438	530	142	1,110
	第2号	0	10	0	10
	総数	438	540	142	1,120
平成22年	第1号	446	614	124	1,184
	第2号	0	21	0	21
	総数	446	635	124	1,205
平成23年	第1号	434	602	138	1,174
	第2号	0	18	0	18
	総数	434	620	138	1,192

資料：福祉課

## (15) 児童手当・子ども手当支給状況の推移

年 度	区 分	受給者	児童数	支給額
平成19年度 (児童手当)	被 用 者	296	300	33,015,000
	非 被 用 者	215	221	25,510,000
	特 例	2	2	310,000
	被用者小学校修了前特例給付	971	1,003	69,720,000
	非被用者小学校修了前特例給付	692	717	49,640,000
	総 計	2,176	2,243	178,195,000
平成20年度 (児童手当)	被 用 者	306	312	37,160,000
	非 被 用 者	189	192	24,280,000
	特 例	2	2	260,000
	被用者小学校修了前特例給付	987	1,021	71,450,000
	非被用者小学校修了前特例給付	631	656	47,075,000
	総 計	2,115	2,183	180,225,000
平成21年度 (児童手当)	被 用 者	273	280	35,010,000
	非 被 用 者	164	192	23,430,000
	特 例	2	2	210,000
	被用者小学校修了前特例給付	947	986	70,130,000
	非被用者小学校修了前特例給付	623	650	46,420,000
	総 計	2,009	2,110	175,200,000
平成22年度 (子ども手当) ※児童手当含む	被 用 者	278	285	42,396,000
	非 被 用 者	176	198	30,282,000
	被用者小学校修了前特例給付	1,013	1,060	143,963,000
	非被用者小学校修了前特例給付	630	661	90,537,000
	中学校修了前特例給付	583	585	75,842,000
	総 計	2,680	2,789	383,020,000
平成23年度 (子ども手当)	被 用 者	228	235	47,334,000
	非 被 用 者	154	156	32,895,000
	被用者小学校修了前特例給付	808	840	149,882,000
	非被用者小学校修了前特例給付	436	462	93,051,000
	中学校修了前特例給付	473	475	84,177,000
	施設等受給者	3	3	80,000
	総 計	2,102	2,171	407,419,000

資料：福祉課



# (16) 月別ごみ処理状況

単位：kg

年度	総量	4月	5月	6月	7月	8月	9月	10月	11月	12月	1月	2月	3月
平成13年	4,128,280	357,210	372,040	365,520	376,000	361,730	388,590	360,220	324,830	375,800	343,870	303,960	198,510
平成14年	4,126,780	373,140	377,350	113,010	400,950	372,460	421,570	370,790	328,190	371,420	349,510	300,410	347,980
平成15年	4,467,680	375,120	372,030	354,710	369,580	393,800	374,500	351,280	335,980	410,780	376,410	341,380	412,110
平成16年	4,638,750	388,950	389,390	381,650	403,570	402,920	416,740	379,970	371,570	410,670	376,960	331,840	384,520
平成17年	4,640,110	388,700	417,900	380,460	382,400	417,830	391,040	383,100	359,090	401,900	394,810	335,750	387,130
平成18年	4,778,420	383,240	430,660	401,170	410,690	414,230	411,850	382,770	367,120	412,700	410,820	344,440	408,730
平成19年	4,844,630	396,530	421,520	393,990	474,400	429,650	404,940	400,690	368,620	422,720	390,080	350,810	390,680
平成20年	4,650,570	395,470	408,970	381,910	392,160	383,370	403,090	383,840	353,490	420,360	384,150	343,100	400,660
平成21年	4,293,040	387,810	385,020	380,660	41,230	402,730	385,400	384,950	365,020	413,690	373,400	346,090	427,040
平成22年	4,843,640	392,600	406,280	395,420	424,010	424,920	417,690	399,610	405,790	433,520	380,320	359,400	404,080
平成23年	4,976,120	391,940	465,220	435,490	396,180	479,210	398,560	398,050	394,200	440,090	402,390	358,240	416,550

資料：中城村北中城村清掃事務所

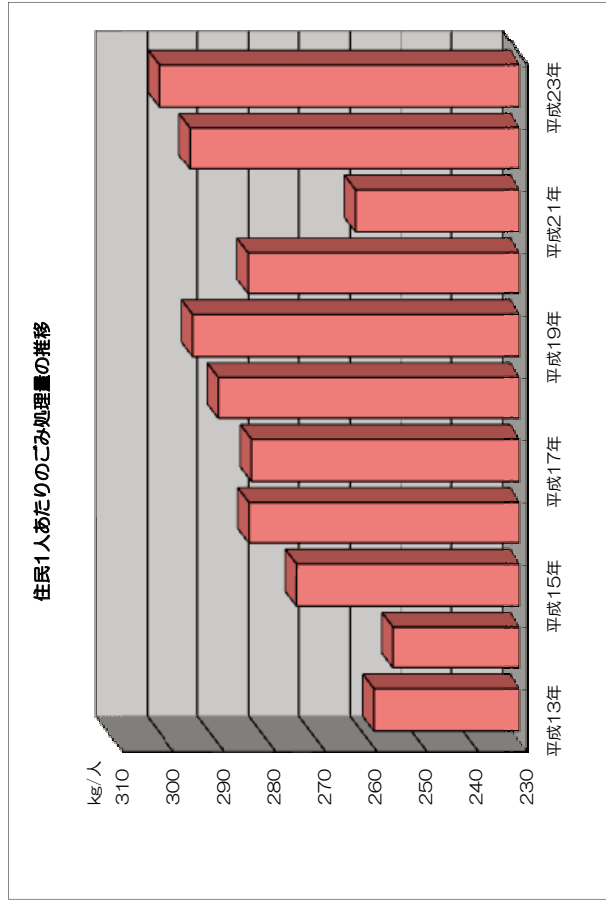
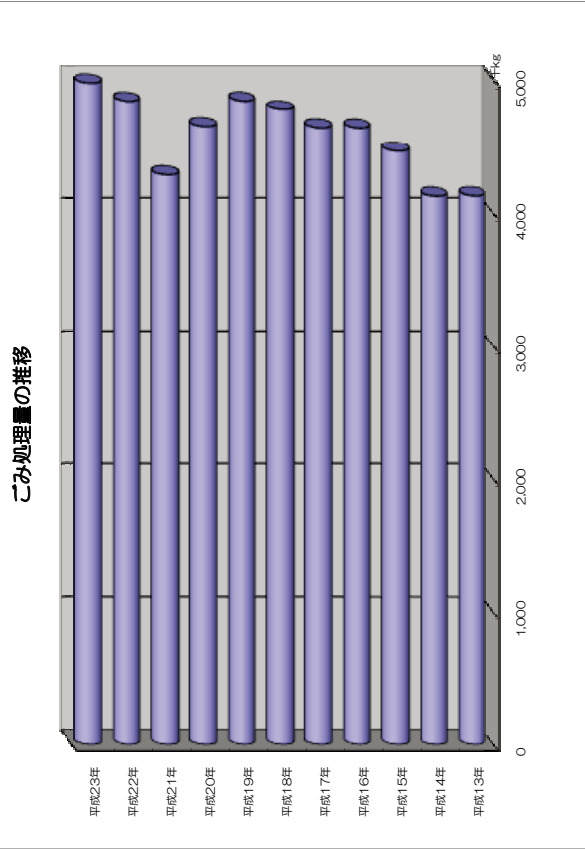

### (17) 月別し尿処理状況

単位：kl

年度	総数	4月	5月	6月	7月	8月	9月	10月	11月	12月	1月	2月	3月
平成13年	3,228.8	253.9	211.8	206.1	349.8	308.9	157.8	319.5	274.8	344.9	255.5	264.0	281.8
平成14年	3,438.3	257.6	293.7	293.4	331.2	285.9	255.0	257.1	258.7	428.5	277.3	198.1	301.8
平成15年	3,636.7	255.5	320.8	299.0	376.4	289.6	248.5	309.4	297.0	405.1	294.8	217.7	322.9
平成16年	3,211.0	269.4	246.4	460.5	340.5	228.1	202.8	202.8	237.0	324.3	287.6	187.3	224.3
平成17年	3,228.9	388.2	263.7	232.5	314.7	255.0	234.3	241.2	306.0	347.4	236.0	182.8	227.1
平成18年	2,861.5	169.5	159.1	226.8	214.5	236.1	240.6	239.4	301.2	368.7	255.3	219.0	231.3
平成19年	2,801.3	227.7	201.9	189.6	268.5	293.2	165.9	241.4	253.0	313.2	239.0	190.2	217.7
平成20年	2,887.6	192.6	234.3	235.7	279.6	222.9	205.2	227.0	217.3	388.2	268.9	201.8	214.1
平成21年	2,909.2	237.3	206.8	272.2	264.3	243.2	195.5	236.4	253.3	345.3	236.8	204.1	214.0
平成22年	3,320.4	231.6	169.7	302.4	316.5	279.8	367.1	227.7	291.8	375.9	271.6	215.0	271.3
平成23年	3,362.2	287.1	218.6	305.5	334.4	294.1	236.0	258.6	244.8	382.3	247.1	270.9	282.8

資料：中城村北中城村清掃事務組合

#### し尿処理状況の推移

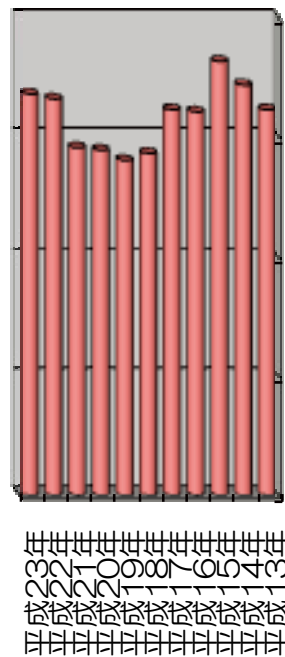

#### し尿処理状況の推移②

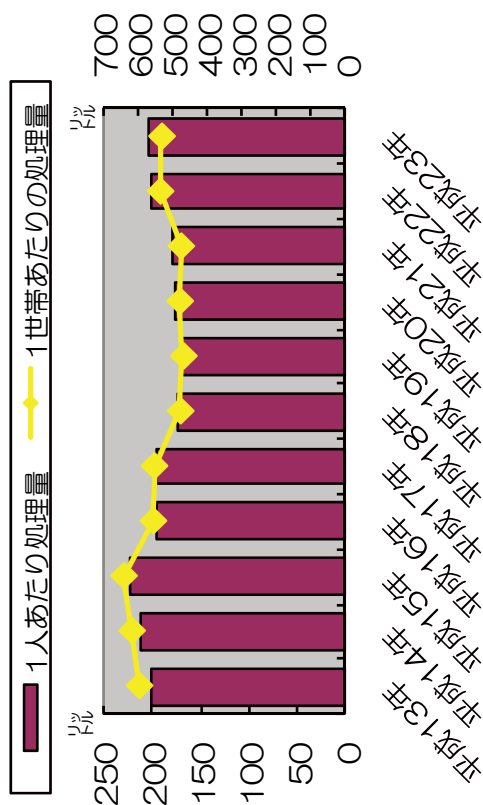

# (18) 資源ごみ処理状況

単位：kg

各年度3月31日現在

年度	区分	総数	4月	5月	6月	7月	8月	9月	10月	11月	12月	1月	2月	3月
平成20年	古紙類	199,560	18,880	17,690	15,400	17,030	15,240	12,740	14,980	10,080	19,370	21,660	17,660	18,830
	古布類	264	0	0	0	0	0	0	0	0	0	0	0	264
	びん類	94,980	11,980	12,970	11,500	12,490	12,770	11,360	12,380	9,480	12	15	12	11
	缶類	64,888	8,290	8,440	7,530	8,450	7,840	8,460	7,960	7,880	10	10	8	10
	ペットボトル	56,380	4,180	4,880	4,920	5,960	5,740	5,460	5,340	3,720	3,840	4,430	3,760	4,150
	総数	416,072	43,330	43,980	39,350	43,930	41,590	38,020	40,660	31,160	23,232	26,115	21,440	23,265
平成21年	古紙類	223,620	22,000	17,580	16,570	22,210	18,420	19,830	17,460	14,780	17,240	22,370	14,050	21,110
	古布類	4,993	434	541	364	595	356	384	373	450	390	530	202	374
	びん類	146,985	12,390	12,170	10,435	13,610	12,600	13,900	12,010	11,510	11,770	13,570	10,240	12,780
	缶類	109,310	9,510	8,870	9,560	10,700	9,230	9,360	9,270	8,000	8,960	8,940	8,100	8,810
	ペットボトル	59,190	4,310	5,130	5,280	6,190	5,860	6,100	5,270	4,360	3,950	4,600	3,620	4,520
	総数	544,098	48,644	44,291	42,209	53,305	46,466	49,574	44,383	39,100	42,310	50,010	36,212	47,594
平成22年	古紙類	190,000	18,330	14,420	17,300	13,370	16,900	19,900	11,900	16,320	16,660	16,460	13,470	14,970
	古布類	3,949	422	457	452	436	199	167	274	361	351	334	162	334
	びん類	150,790	12,310	12,510	12,610	13,160	13,740	13,430	11,600	11,890	12,180	14,040	11,480	11,840
	缶類	93,590	8,220	8,460	8,410	7,750	8,900	8,800	7,140	7,050	7,910	7,010	6,590	7,350
	ペットボトル	56,210	4,470	4,710	5,090	5,810	5,710	5,820	4,830	4,510	3,760	4,025	3,490	3,985
	総数	494,539	43,752	40,557	43,862	40,526	45,449	48,117	35,744	40,131	40,861	41,869	35,192	38,479
平成23年	古紙類	152,160	11,920	12,620	14,190	12,990	14,830	13,720	11,470	10,320	12,380	12,390	8,990	16,340
	古布類	23,310	2,650	870	2,870	1,500	2,310	1,850	1,910	1,150	3,030	1,730	1,440	2,000
	びん類	155,890	11,480	12,970	13,450	13,340	14,670	14,670	13,600	12,130	11,990	12,570	11,680	12,760
	缶類	78,230	6,790	7,770	7,260	6,820	8,700	7,100	6,600	6,840	6,190	5,130	4,180	4,850
	ペットボトル	53,230	3,975	4,720	4,980	5,275	5,690	5,305	4,400	4,110	3,500	3,995	3,230	4,050
	総数	462,820	36,815	38,950	42,750	39,925	46,200	41,575	36,510	34,410	37,670	38,495	29,520	40,000

資料：生活環境課



## 第 11 章 消防・公安



### (1) 種別火災発生件数と損害見積額

単位：千円

各年12月末現在

年次	区分	総数		建物		林野		車両		その他		死者	傷者
		件数	損害額	件数	損害額	件数	損害額	件数	損害額	件数	損害額		
平成11年	北中城村	10	9,474	5	8,931	1	0	2	122	2	421	0	0
	中城村	10	2,920	1	2,053	1	0	4	798	4	69	1	0
平成12年	北中城村	5	20,699	1	20,613	0	0	3	84	1	2	0	0
	中城村	4	1,059	1	46	0	0	3	1,013	0	0	0	0
平成13年	北中城村	7	15,774	4	14,677	0	0	3	1,097	0	0	2	0
	中城村	5	901	1	380	1	0	3	521	0	0	0	0
平成14年	北中城村	5	1,156	2	1,147	0	0	0	0	3	9	0	0
	中城村	11	2,842	4	1,766	2	0	3	1,068	2	8	0	0
平成15年	北中城村	5	6,744	1	6,621	0	0	3	43	1	80	0	0
	中城村	8	3,793	2	3,468	3	0	1	311	2	14	0	0
平成16年	北中城村	6	5,626	2	738	1	0	2	4,886	1	2	1	2
	中城村	8	11,404	2	10,946	1	0	3	413	2	45	0	0
平成17年	北中城村	4	3,196	2	1,414	0	0	2	1,782	0	0	1	2
	中城村	3	10	1	10	0	0	0	0	2	0	0	0
平成18年	北中城村	6	1,449	0	0	0	0	3	977	3	472	0	0
	中城村	6	6,019	3	5,971	0	0	1	40	2	8	0	0
平成19年	北中城村	4	3,658	1	3,398	0	0	3	260	0	0	0	1
	中城村	7	14,210	4	13,924	0	0	2	130	1	156	0	2
平成20年	北中城村	3	26,506	2	26,466	0	0	1	40	0	0	0	1
	中城村	4	2,917	2	2,787	1	0	0	0	1	130	0	0
平成21年	北中城村	3	36	1	21	1	0	0	0	1	15	0	1
	中城村	4	703	1	304	0	0	0	0	3	399	0	0
平成22年	北中城村	5	7,811	3	6,891	0	0	2	920	0	0	0	0
	中城村	3	1,032	1	628	0	0	1	400	1	4	0	1
平成23年	北中城村	4	2,093	2	2,028	0	0	2	65	0	0	0	0
	中城村	9	338	4	248	0	0	3	44	2	46	0	0

資料：中城北中城消防組合消防年報

## (2) 種別救急出場状況

各年12月末日

年次	区分	火災	自然災害	水難	交通事故	労働災害	運動競技	一般負傷	犯罪行為(加害)	自損行為	急病	その他の事故	小計	合計	不搬送件数
平19年	北中城村	4	0	1	76	1	6	81	1	5	403	110	688	1,278	42
	中城村	6	0	2	57	7	3	69	5	8	371	32	560		32
	管轄外	1	0	0	9	0	0	2	0	1	16	1	30		7
平20年	北中城村	5	0	0	99	2	9	95	1	11	383	84	689	1,267	53
	中城村	0	0	2	62	8	7	56	6	5	380	27	553		22
	管轄外	0	0	0	15	0	0	1	0	0	8	1	25		8
平21年	北中城村	1	0	1	105	2	7	86	2	11	345	81	641	1,203	43
	中城村	1	0	0	83	4	3	72	3	7	316	50	539		28
	管轄外	1	0	0	16	1	0	1	0	0	4	0	23		8
平22年	北中城村	7	0	2	70	4	14	92	3	10	449	72	723	1,426	49
	中城村	4	0	0	86	5	3	80	5	8	431	52	674		36
	管轄外	0	0	0	13	0	0	1	0	0	14	1	29		6
平23年	北中城村	2	1	0	82	3	6	76	6	6	444	104	730	1,453	42
	中城村	4	1	0	78	7	10	82	3	14	442	49	690		34
	管轄外	1	0	0	10	0	0	2	0	0	20	0	33		10

資料：中城北中城消防組合消防年報

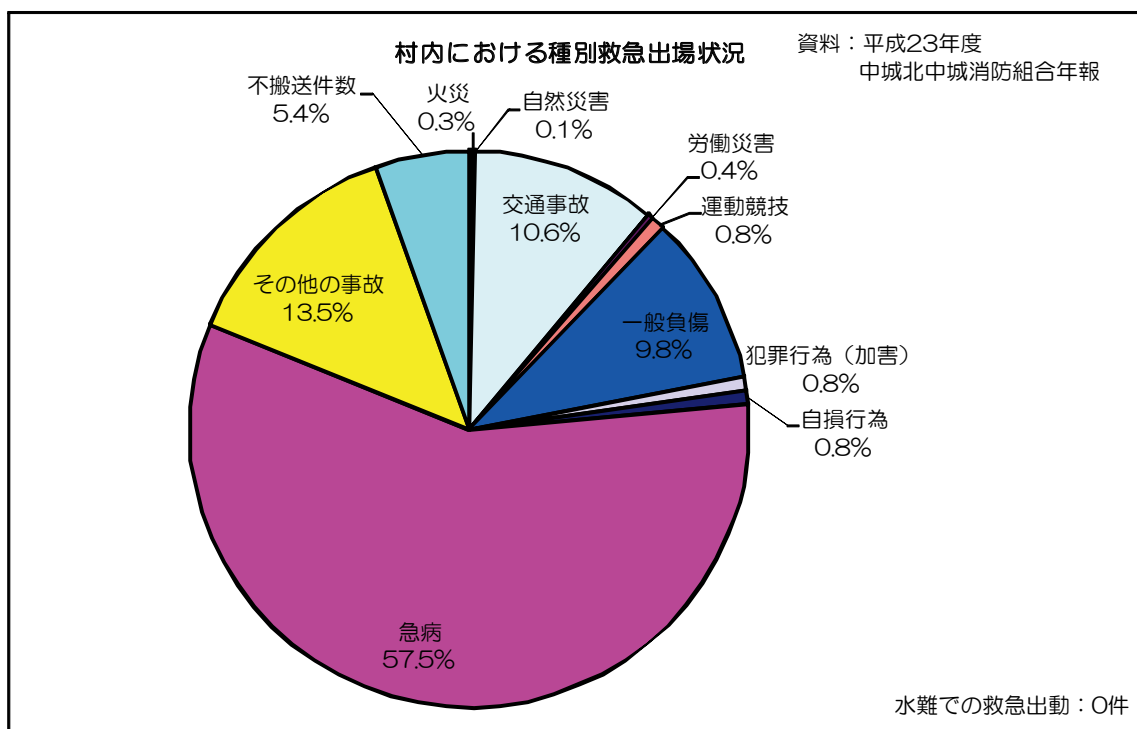



### (3) 月別救急出場状況

(両村合計)

平成23年12月末日現在

月	件数人員	火 災	自然 災害	水 難	交 通	労働 災害	運動 競技	一 般 負 傷	加 害	自 損 行 為	急 病	そ の 他	合 計	不 搬 送
1月	出場件数	1			6	1		15	1	1	87	8	120	3
	搬送人員				6	1		14			85	8	114	
	管轄外	1			1						3		5	
2月	出場件数				8		2	15		2	66	11	104	8
	搬送人員				10		2	15		1	59	10	97	
	管轄外												0	
3月	出場件数	2			17	1	1	15	1	2	88	14	141	2
	搬送人員				20	1	1	15	1	1	84	13	136	
	管轄外				2						4		6	
4月	出場件数	1			17		1	13	1		72	16	121	10
	搬送人員				20		1	13	1		69	15	119	
	管轄外				1								1	
5月	出場件数				7		2	6	1		69	12	97	2
	搬送人員				7		2	5	1		67	12	94	
	管轄外										1		1	
6月	出場件数	1			16	1	1	12		3	68	13	115	9
	搬送人員				19	1	1	13		2	67	12	115	
	管轄外										1		1	
7月	出場件数				18		2	11		1	73	11	116	8
	搬送人員				18		2	11			68	9	108	
	管轄外										4		4	
8月	出場件数		2		11	2	1	18	3	4	100	15	156	6
	搬送人員		2		8	2	1	17	3	1	94	15	143	
	管轄外				2						4		6	
9月	出場件数	1			16	3	2	14		3	77	9	125	4
	搬送人員				16	3	3	12		1	74	9	118	
	管轄外				1								1	
10月	出場件数				18	1	2	12		1	64	9	107	6
	搬送人員				19	1	2	12			64	9	107	
	管轄外				2						1		3	
11月	出場件数				17		2	17	1	3	66	16	122	3
	搬送人員				19		2	15	1	2	63	16	118	
	管轄外							1			1		2	
12月	出場件数	1			19	1		12	1		76	19	129	10
	搬送人員				18	1		12			74	19	124	
	管轄外				1			1			1		3	
合計	出場件数	7	2	0	170	10	16	160	9	20	906	153	1,453	71
	搬送人員	0	2	0	180	10	17	154	7	8	868	147	1,393	
	管轄外	1	0	0	10	0	0	2	0	0	20	0	33	

資料：中城北中城消防組合消防年報

### (4) 消防施設状況

各年度3月末現在

年度	総数	ポンプ自動車	水槽付自動車	小型動力ポンプ	救助工作車	消防自動車	大型自動化車	高所放水車	梯子搭式大型	指令車	積載車	事務連絡車	救急車	広報車	その他の車	消防水利		
																消火栓(公設)		防火水槽
																40mm	65mm以上	
平16年	14	3	1	1	1	1	0	1	1	1	3	1	1	7	408	4		
														7	200	1		
平17年	14	3	1	1	1	1	0	1	1	1	3	1	1	7	413	4		
														7	200	1		
平18年	14	3	1	1	1	1	0	1	1	1	3	1	1	7	413	4		
														7	200	1		
平19年	14	3	1	1	1	1	0	1	1	1	3	1	1	7	418	4		
														7	200	1		
平20年	15	3	1	1	1	1	0	1	1	1	3	1	2	7	422	4		
														7	200	1		
平21年	15	3	1	1	1	1	0	1	1	1	3	1	2	7	426	4		
														7	200	1		
平22年	15	3	1	1	1	1	0	1	1	1	3	1	2	7	434	4		
														7	204	1		
平23年	15	3	1	1	1	1	0	1	1	1	3	1	2	7	439	4		
														7	206	1		

資料：中城北中城消防組合消防年報

注)「消防水利」欄の下段は北中城村の内訳

### (5) 消防職員推移

各年12月31日現在

年度	総数	司令長	司令	司令補	士長	副士長	消防士	その他の職員	管内人口	消防職員1人 当たり人口	消防団員
平16年	46	1	4	13	22	2	3	1	32,277	702	15
平17年	46	1	4	13	21	2	4	1	32,391	704	14
平18年	46	1	4	13	21	2	4	1	32,766	712	14
平19年	48	1	3	13	20	2	8	1	32,982	687	15
平20年	48	1	3	13	19	2	9	1	33,254	693	15
平21年	47	1	3	13	16	2	11	1	33,454	712	15
平22年	46	1	3	18	10	2	11	1	33,994	739	12
平23年	48	1	3	18	10	2	13	1	34,469	718	13

資料：中城北中城消防組合消防年報

注)管内人口は、北中城村、中城村の12月末現在の住民登録人口。ただし、平成17年より平成18年3月31日現在の住民登録人口とする。

## (6) 刑法犯罪種別認知件数・検挙件数

各年12月末現在

年	区分	総数	凶悪犯	粗暴犯	窃盗犯	知能犯	風俗犯	その他
平成18年	宜野湾署認知件数	1,402	6	132	967	89	6	202
	うち北中城村	137	2	13	94	4	0	24
	宜野湾署検挙件数	663	6	111	446	42	5	53
平成19年	宜野湾署認知件数	1,056	2	95	718	62	6	173
	うち北中城村	123	0	7	89	7	2	18
	宜野湾署検挙件数	469	2	81	317	23	5	41
平成20年	宜野湾署認知件数	1,164	11	50	843	52	6	202
	うち北中城村	144	0	4	102	6	2	30
	宜野湾署検挙件数	532	10	40	367	22	4	89
平成21年	宜野湾署認知件数	1,013	1	69	765	39	6	133
	うち北中城村	116	1	8	84	2	2	19
	宜野湾署検挙件数	400	2	59	252	28	4	55
平成22年	宜野湾署認知件数	979	4	63	699	47	4	162
	うち北中城村	134	0	4	103	5	0	22
	宜野湾署検挙件数	465	2	53	291	32	4	83
平成23年	宜野湾署認知件数	973	5	83	684	43	10	148
	うち北中城村	92	0	5	68	1	0	18
	宜野湾署検挙件数	381	5	60	236	29	6	45

資料：宜野湾警察署

認知件数：犯罪を覚知し、警察で事件受理し処理した件数。

凶悪犯：殺人、強盗、放火、強姦の総称

粗暴犯：凶器準備集合罪、暴行、傷害、脅迫、恐喝の総称

窃盗犯：侵入窃盗、乗物窃盗、非侵入窃盗の総称

知能犯：詐欺、横領、偽造、とく職、背任の総称

風俗犯：賭博、わいせつの総称

その他：公務執行妨害、住居侵入、そう物、器物破損、占有離脱物横領、略取誘拐、その他

検挙件数：刑法犯において警察で事件を送致、送付又は微罪処分をした件数をいい、とくに断りのない限り解決事件の件数を含む。

(7) 宜野湾署管内における成人・少年別刑法犯罪種別検挙人員  
各年12月末現在

年	区分	総数	凶悪犯	粗暴犯	窃盗犯	知能犯	風俗犯	その他
平成18年	成人	393	7	108	178	19	23	58
	少年	141	0	25	84	0	8	24
平成19年	成人	303	2	87	146	16	10	42
	少年	83	0	15	51	0	1	16
平成20年	成人	317	7	35	191	16	7	61
	少年	104	0	2	73	1	0	28
平成21年	成人	324	2	66	175	18	11	52
	少年	87	0	4	68	1	0	14
平成22年	成人	346	2	55	197	19	3	70
	少年	114	0	5	71	0	1	37
平成23年	成人	300	4	59	178	18	9	32
	少年	105	0	13	82	0	1	9

資料：宜野湾警察署

検挙人員：刑法犯において警察で事件を送致・送付又は微罪処分をした人数をいう。

凶悪犯：殺人、強盗、放火、強姦の総称

粗暴犯：凶器準備集合罪、暴行、傷害、脅迫、恐喝の総称

窃盗犯：侵入窃盗、乗物窃盗、非侵入窃盗の総称

知能犯：詐欺、横領、偽造、とく職、背任の総称

風俗犯：賭博、わいせつの総称

その他：公務執行妨害、住居侵入、そう物、器物破損、その他

(8) 近隣市町村別主要犯罪種別発生件数及び犯罪件数

平成23年12月末現在

区分	人口	刑法犯(総数)		凶悪犯		粗暴犯		窃盗犯		知能犯		風俗犯		その他	
		発生件数	犯罪率	発生件数	犯罪率	発生件数	犯罪率	発生件数	犯罪率	発生件数	犯罪率	発生件数	犯罪率	発生件数	犯罪率
宜野湾市	93,011	795	85.47	5	0.54	71	7.63	566	60.85	32	3.44	7	0.75	114	12.26
浦添市	110,242	1,008	91.44	4	0.36	74	6.71	729	66.13	35	3.17	9	0.82	157	14.24
沖縄市	130,996	1,221	93.21	10	0.76	123	9.39	812	61.99	65	4.96	10	0.76	201	15.34
うるま市	116,376	916	78.71	11	0.95	51	4.38	673	57.83	43	3.69	19	1.63	119	10.23
読谷村	38,654	211	54.59	2	0.52	16	4.14	154	39.84	11	2.85	2	0.52	26	6.73
嘉手納町	13,748	143	104.02	1	0.73	11	8.00	102	74.19	4	2.91	1	0.73	24	17.46
北谷町	27,664	378	136.64	3	1.08	20	7.23	281	101.58	6	2.17	4	1.45	64	23.13
北中城村	15,838	102	64.40	0	0.00	5	3.16	68	42.93	1	0.63	0	0.00	28	17.68
中城村	17,549	96	54.70	0	0.00	8	4.56	75	42.74	2	1.14	2	1.14	9	5.13
西原町	34,805	222	63.78	1	0.29	8	2.30	188	54.02	5	1.44	0	0.00	20	5.75

注) 犯罪率=人口1万人あたりの発生件数

資料: 宜野湾警察署

(10) 用途別・被害区分別交通事故発生状況

平成23年12月末現在

区分	発生件数		死亡事故	重傷事故	軽傷事故
	発生件数	犯罪率			
乗用車	5,150	23	495	4,632	
うち宜野湾署	502	1	36	465	
貨物車	949	9	110	830	
うち宜野湾署	91	0	8	83	
特殊車	2	0	0	2	
うち宜野湾署	1	0	0	1	
二輪車	547	11	160	376	
うち宜野湾署	69	0	18	51	
軽車両	60	0	16	44	
うち宜野湾署	10	0	2	8	
歩行者	2	0	0	2	
うち宜野湾署	0	0	0	0	
対象外当事者	78	0	10	68	
うち宜野湾署	6	0	0	6	
合計	6,788	43	791	5,954	
うち宜野湾署	679	1	64	614	

資料: 宜野湾警察署

(9) 北中城村における交通事故発生状況

各年度12月末現在

年	事故発生件数(件)		全事故(対前年)		死亡数(対前年)	
	死亡	軽傷	増減数	増減率	増減数	増減率
平成21年	4	90				
平成22年	0	94	△10	△9.2	△4	△100
平成23年	0	122	32	32.3	0	-
合計	109					

資料: 宜野湾警察署



## 第 12 章 選挙・議会





## (1) 有権者数の推移

単位：人

各年9月1日現在

年次	総数	男	女	増加数	増加率(%)
平成13年	11,364	5,359	6,005	134	1.2
平成14年	11,504	5,435	6,069	140	1.2
平成15年	11,701	5,532	6,169	197	1.7
平成16年	11,795	5,585	6,210	94	0.8
平成17年	11,988	5,672	6,316	193	1.6
平成18年	12,039	5,728	6,311	51	0.4
平成19年	12,163	5,778	6,385	124	1.0
平成20年	12,198	5,840	6,358	35	0.3
平成21年	12,252	5,856	6,396	54	0.4
平成22年	12,295	5,890	6,405	43	0.3
平成23年	12,316	5,879	6,437	21	0.2

資料：選挙管理委員会

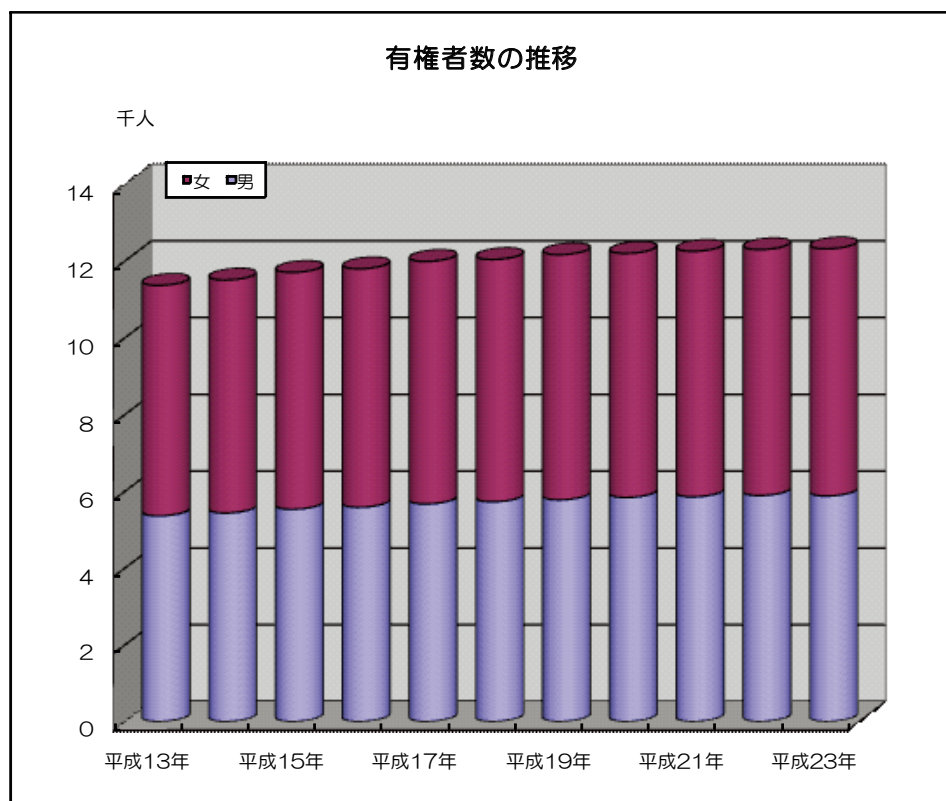

## (2) 行政区別有権者の状況

単位：人

平成23年12月1日現在

行政区	総数	男	女
喜舎場	1,226	599	627
仲順	1,025	495	530
熱田	1,130	584	546
和仁屋	584	275	309
渡口	623	310	313
島袋	3,645	1,667	1,978
屋宜原	611	295	316
瑞慶覧	213	99	114
石平	342	175	167
安谷屋	1,452	706	746
荻道	457	238	219
大城	309	146	163
県営団地	263	115	148
美崎	358	169	189
軍施設内	78	6	72
合計	12,316	5,879	6,437

資料：選挙管理委員会

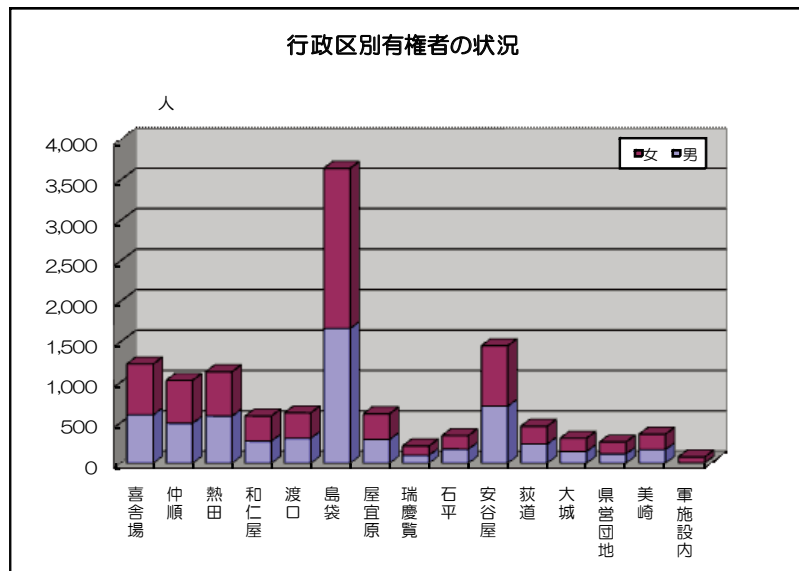

### (3) 提出者別・議決結果別付議事件

年度	村 長 提 出										議 員 提 出										年間延件数
	原案可決	修正可決	否決	審議未了	原案撤回	翌年継続	合計	原案可決	修正可決	否決	審議未了	原案撤回	翌年継続	合計							
	平成10年	59	0	0	0	0	0	59	16	0	0	0	0	0	16						
平成11年	66	0	0	0	0	0	66	8	0	0	0	0	1	9							
平成12年	81	0	0	0	0	0	81	11	0	0	0	0	0	11							
平成13年	80	0	0	0	0	0	80	21	0	0	0	0	0	21							
平成14年	93	0	0	0	0	0	93	14	0	0	0	0	0	14							
平成15年	76	0	0	0	0	0	76	14	0	0	0	0	0	14							
平成16年	51	0	0	0	0	0	51	12	0	0	0	0	0	12							
平成17年	82	0	0	0	0	0	82	18	0	0	0	0	0	18							
平成18年	84	0	0	0	0	0	84	18	0	0	0	0	0	18							
平成19年	76	0	0	2	0	0	78	18	0	0	2	0	0	20							
平成20年	93	0	0	0	0	0	93	18	0	0	0	0	0	18							
平成21年	53	0	0	0	0	0	53	11	0	0	0	0	0	11							
平成22年	64	0	0	0	0	0	64	13	0	0	0	0	0	13							
平成23年	64	0	0	0	0	0	64	19	0	0	0	0	0	19							

各年度3月末現在

資料：議会事務局

## (4) 常任委員会活動状況

各年度3月末現在

年 度	区 分	条例	予算	決算	その他	請願	陳情	合 計	開 催 延日数
平成10年	提出件数	10	20	5	14	0	30	79	11
	付託件数	4	5	5	0	0	16	30	
平成11年	提出件数	16	19	5	22	0	20	82	11
	付託件数	1	1	5	0	0	3	10	
平成12年	提出件数	26	25	5	17	0	29	102	8
	付託件数	2	5	5	0	0	14	26	
平成13年	提出件数	7	26	6	38	0	26	103	31
	付託件数	4	6	6	10	0	13	39	
平成14年	提出件数	25	35	6	25	0	27	118	44
	付託件数	3	9	6	0	0	14	32	
平成15年	提出件数	27	25	6	13	0	33	104	27
	付託件数	3	5	6	0	0	28	42	
平成16年	提出件数	14	18	5	11	0	20	68	54
	付託件数	5	5	5	1	0	15	31	
平成17年	提出件数	24	26	6	29	0	14	99	40
	付託件数	12	5	6	0	0	14	37	
平成18年	提出件数	21	26	6	31	0	14	98	40
	付託件数	12	5	6	0	0	14	37	
平成19年	提出件数	19	25	6	28	0	11	89	26
	付託件数	7	5	6	0	0	11	29	
平成20年	提出件数	23	25	6	40	0	10	104	23
	付託件数	4	6	6	0	0	8	24	
平成21年	提出件数	11	26	6	10	0	16	69	23
	付託件数	1	6	6	0	0	6	19	
平成22年	提出件数	11	28	6	18	0	21	84	20
	付託件数	1	6	6	1	0	18	32	
平成23年	提出件数	8	26	6	24	0	23	87	20
	付託件数	3	5	6	2	0	2	18	

資料：議会事務局

## 第 13 章 財政力



## (1) 財政力

単位：千円

年 度	基準財政需要額 (A)	基準財政収入額 (B)	普通地方交付税	財政力 指数	標準財政規模	公債負担比率
平成18年	2,721,175	1,264,938	1,457,949	0.49	3,096,301	9.6
平成19年	2,775,863	1,303,790	1,467,326	0.48	3,168,544	9.2
平成20年	2,849,208	1,465,189	1,382,770	0.48	3,459,001	10.0
平成21年	2,824,070	1,423,835	1,414,649	0.49	3,541,240	9.8
平成22年	2,888,172	1,342,303	1,545,869	0.49	3,654,627	8.3

資料：地方財政状況調査

## (2) 村民1人当たり税負担額及び歳出額の推移

年 度	一般会計の決算（歳出）			村 税 負 担		
	決算額 (千円)	1世帯当たり (円)	1人当たり (円)	決算額 (千円)	1世帯当たり (円)	1人当たり (円)
平成17年	5,644,420	971,334	344,466	1,268,206	218,242	77,396
平成18年	4,651,015	781,552	281,897	1,382,190	232,262	83,774
平成19年	6,133,302	1,033,238	372,981	1,598,219	269,242	97,192
平成20年	4,797,323	801,156	292,787	1,615,513	269,792	98,597
平成21年	5,355,743	881,749	327,689	1,583,191	260,650	96,867
平成22年	6,264,223	1,015,600	381,662	1,632,732	264,710	99,478

注) 負担割合に用いる人口は、3月末現在住民基本台帳による

資料：企画開発課

(3) 一般会計の決算額（歳入）

単位：千円

区分	平成17年度		平成18年度		平成19年度		平成20年度		平成21年度		平成22年度	
	決算額	構成比	決算額	構成比	決算額	構成比	決算額	構成比	決算額	構成比	決算額	構成比
村税	1,268,206	22.0	1,382,190	29.1	1,598,219	25.5	1,615,513	32.8	1,583,191	29.0	1,632,732	25.5
地方譲与税	103,237	1.8	134,476	2.8	46,330	0.7	44,410	0.9	41,526	0.8	40,205	0.6
地方交付税	1,403,457	24.4	1,556,636	32.8	1,566,432	25.0	1,487,043	30.2	1,518,722	27.8	1,654,366	25.8
普通	1,291,855	22.4	1,457,949	30.7	1,467,326	23.5	1,382,770	28.1	1,414,649	25.9	1,545,869	24.1
特別	111,602	1.9	98,687	2.1	99,106	1.6	104,273	2.1	104,073	1.9	108,497	1.7
分団金・興隆金・寄付金	4,818	0.1	11,825	0.2	59,403	0.9	51,802	1.1	38,656	0.7	43,688	0.7
使用料・手数料	87,998	1.5	82,990	1.7	78,078	1.2	75,293	1.5	78,317	1.4	78,000	1.2
国庫支出金	1,019,334	17.7	493,280	10.4	1,495,256	23.9	340,876	6.9	829,567	15.2	1,108,450	17.3
県支出金	193,500	3.4	218,132	4.6	369,170	5.9	311,209	6.3	282,424	5.2	350,054	5.5
財産収入	43,934	0.8	45,355	1.0	141,524	2.3	51,598	1.0	42,142	0.8	47,944	0.7
繰入金	285,890	5.0	2,457	0.1	76,071	1.2	137,924	2.8	74,693	1.4	5,700	0.1
繰越金	134,210	2.3	110,271	2.3	95,085	1.5	123,748	2.5	124,638	2.3	105,889	1.7
諸収入	48,206	0.8	49,546	1.0	44,888	0.7	89,305	1.8	93,463	1.7	104,706	1.6
村債	764,400	13.3	238,300	5.0	283,208	4.5	176,656	3.6	336,977	6.2	802,252	12.5
その他	397,501	6.9	420,642	8.9	403,386	6.4	417,084	8.5	417,316	7.6	440,555	6.9
総額	5,754,691	100	4,746,100	100	6,257,050	100	4,922,461	100	5,461,632	100	6,414,541	100

資料：企画開発課

(4) 村税の内訳

単位：千円

区分	平成17年度		平成18年度		平成19年度		平成20年度		平成21年度		平成22年度	
	決算額	構成比	決算額	構成比	決算額	構成比	決算額	構成比	決算額	構成比	決算額	構成比
村民税	498,976	39.3	533,270	38.6	618,097	38.7	625,649	38.7	587,606	37.1	605,171	37.1
固定資産税	623,778	49.2	689,373	49.9	741,378	46.4	780,689	48.3	813,467	51.4	844,518	51.7
軽自動車税	29,495	2.3	32,393	2.3	35,988	2.3	37,915	2.3	38,539	2.4	40,294	2.5
村たばこ税	115,957	9.1	127,154	9.2	202,756	12.7	171,260	10.6	143,579	9.1	142,749	8.7
特別土地保有税	-	-	-	-	-	-	-	-	-	-	-	-
総額	1,268,206	100	1,382,190	100	1,598,219	100	1,615,513	100	1,583,191	100	1,632,732	100
徴収率(%)		85.3		86.0		87.7		87.7		87.2		87.6

資料：企画開発課



(5) 一般会計の決算額（歳出）

単位：千円/%

区分	平成17年度		平成18年度		平成19年度		平成20年度		平成21年度		平成22年度	
	決算額	構成比	決算額	構成比	決算額	構成比	決算額	構成比	決算額	構成比	決算額	構成比
人件費	1,209,792	21.4	1,143,553	24.6	1,151,351	18.8	1,077,594	22.5	1,079,303	20.2	1,109,369	17.7
うち職員給	775,805	13.7	754,198	16.2	731,022	11.9	717,373	15.0	690,610	12.9	672,931	10.7
物件費	840,783	14.9	811,525	17.4	848,260	13.8	920,908	19.2	1,148,623	21.4	1,062,740	17.0
維持補修費	35,463	0.6	35,054	0.8	34,424	0.6	31,760	0.7	30,765	0.6	35,274	0.6
扶助費	338,836	6.0	343,289	7.4	403,128	6.6	415,350	8.7	438,436	8.2	691,966	11.0
公債費	391,244	6.9	385,395	8.3	401,660	6.5	448,676	9.4	447,437	8.4	442,190	7.1
補助費等	791,852	14.0	779,209	16.8	861,881	14.1	950,719	19.8	1,126,861	21.0	860,313	13.7
積立金	71,727	1.3	170,314	3.7	93,273	1.5	87,986	1.8	110,666	2.1	256,835	4.1
投資・出資金・貸付金	400,900	7.1	1,000	0.0	910	0.0	840	0.0	140	0.0	140	0.0
繰出金	513,422	9.1	533,393	11.5	684,071	11.2	595,309	12.4	707,173	13.2	709,137	11.3
前年度繰上充用金	-	-	-	-	-	-	-	-	-	-	-	-
普通建設事業費	1,046,742	18.5	448,283	9.6	1,654,344	27.0	268,681	5.6	266,339	5.0	1,091,639	17.4
補助	756,202	13.4	201,246	4.3	1,274,684	20.8	11,346	0.2	26,523	0.5	248,132	4.0
単独	290,540	5.1	247,037	5.3	379,660	6.2	257,335	5.4	239,816	4.5	843,507	13.5
国営事業負担金	-	-	-	-	-	-	-	-	-	-	-	-
県営事業負担金	-	-	-	-	-	-	-	-	-	-	-	-
同級他団体負担	-	-	-	-	-	-	-	-	-	-	-	-
受託事業費	-	-	-	-	-	-	-	-	-	-	-	-
災害復旧事業費	3,659	0.1	-	-	-	-	-	-	-	-	4,620	0.1
失業対策事業費	0	0.0	-	-	-	-	-	-	-	-	-	-
総額	5,644,420	100	4,651,015	100	6,133,302	100	4,797,823	100	5,355,743	100	6,264,223	100

資料：企画開発課

(6) 歳出の目的別内訳

単位：千円/%

区分	平成17年度		平成18年度		平成19年度		平成20年度		平成21年度		平成22年度	
	決算額	構成比	決算額	構成比	決算額	構成比	決算額	構成比	決算額	構成比	決算額	構成比
議会費	110,530	2.0	94,286	2.0	85,253	1.4	84,434	1.8	83,784	1.6	80,645	1.3
総務費	867,800	15.4	899,765	19.3	984,917	16.1	863,846	18.0	1,196,746	22.3	1,003,020	16.0
民生費	1,224,398	21.7	1,281,615	27.6	1,500,435	24.5	1,412,991	29.5	1,581,044	29.5	1,951,478	31.2
衛生費	445,093	7.9	445,019	9.6	528,262	8.6	568,869	11.9	633,716	11.8	592,327	9.5
農林水産業費	104,645	1.9	86,681	1.9	90,532	1.5	81,542	1.7	80,921	1.5	74,788	1.2
商工費	408,058	7.2	31,510	0.7	14,476	0.2	13,705	0.3	16,739	0.3	15,007	0.2
土木費	1,214,332	21.5	638,267	13.7	1,603,792	26.1	430,293	9.0	383,894	7.2	543,925	8.7
消防費	236,311	4.2	236,293	5.1	244,253	4.0	241,468	5.0	226,293	4.2	219,598	3.5
教育費	638,350	11.3	552,184	11.9	679,722	11.1	651,999	13.6	705,169	13.2	1,336,625	21.3
災害復旧費	3,659	0.1	-	-	-	-	-	-	-	-	4,620	0.1
公債費	391,244	6.9	385,395	8.3	401,660	6.5	448,676	9.4	447,437	8.4	442,190	7.1
諸支出金	0	0.0	-	-	-	-	-	-	-	-	-	-
総額	5,644,420	100	4,651,015	100	6,133,302	100	4,797,823	100	5,355,743	100	6,264,223	100

資料：企画開発課

### 一般会計（歳入・歳出）の推移

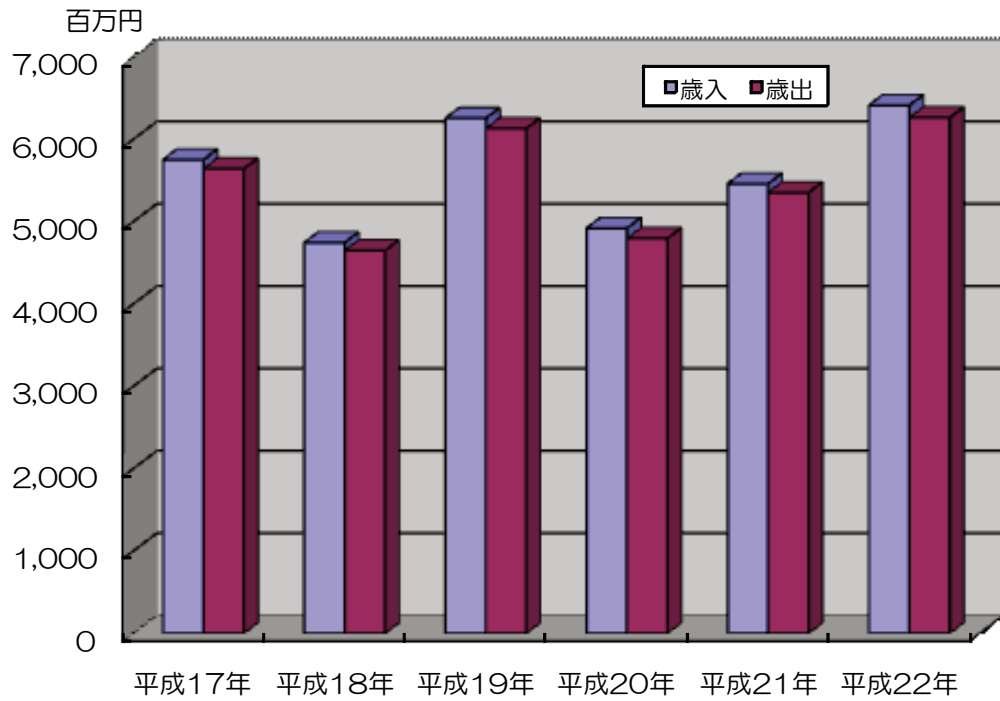

### 平成22年度村税の内訳

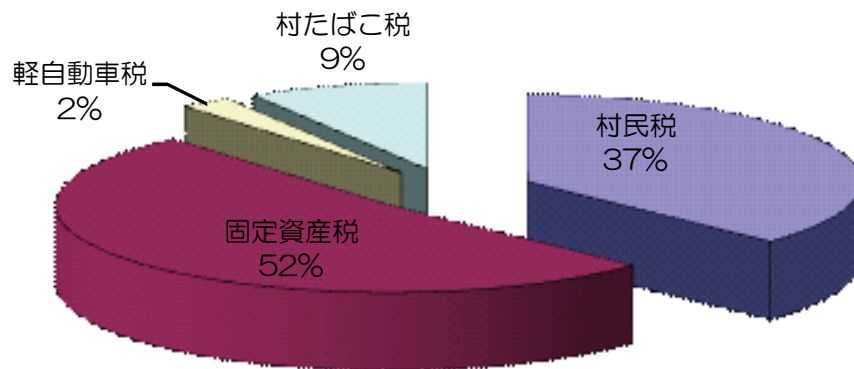

## 第 14 章 組織・住民サービス



(1) 歴代三役

歴代	村 長		助 役		収 入 役	
	氏 名	就 任 年 月	氏 名	就 任 年 月	氏 名	就 任 年 月
初	與嶺永喜	昭和21年5月	比嘉秀盛	昭和21年5月	比嘉昌和	昭和21年5月
2	比嘉秀盛	昭和23年3月	比嘉昌和	昭和23年3月	崎原永惟	昭和23年3月
3	比嘉秀盛	昭和25年9月	比嘉昌和	昭和27年3月	崎原永惟	昭和27年3月
4	比嘉秀盛	昭和29年9月	大城永昌	昭和27年4月	崎浜盛慶	昭和27年8月
5	仲村栄春	昭和33年9月	崎浜盛慶	昭和31年6月	比嘉弘行	昭和31年6月
6	仲村栄春	昭和37年9月	大城永昌	昭和35年8月	比嘉弘行	昭和35年6月
7	仲村栄春	昭和41年9月	大城永昌	昭和43年12月	比嘉弘行	昭和39年6月
8	大城永昌	昭和43年12月	宮城善八	昭和44年3月	比嘉弘行	昭和43年6月
9	大城永昌	昭和47年11月	宮城善八	昭和50年3月	伊佐常助	昭和47年12月
10	大城永昌	昭和51年12月	宮城善八	昭和54年3月	伊佐常助	昭和51年12月
11	安里高治	昭和55年11月	安里栄喜	昭和56年4月	比嘉盛徳	昭和56年2月
12	安里高治	昭和59年12月	安里栄喜	昭和60年4月	新垣進市	昭和60年4月
			新垣進市	昭和61年7月	安里徳松	昭和61年7月
13	安里高治	昭和63年12月	新垣進市	平成2年7月	安里徳松	平成2年7月
14	喜屋武馨	平成4年12月	真栄城守見	平成5年7月	城間清	平成5年7月
15	喜屋武馨	平成8年12月	安里政紀	平成9年9月	喜納徳一郎	平成9年9月
16	喜屋武馨	平成12年12月	安里政紀	平成13年9月	喜納徳一郎	平成13年9月
17	新垣邦男	平成16年12月	大城盛次郎	平成17年1月	\	
			副村長			
大城盛次郎	平成19年4月					
18	新垣邦男	平成20年12月	比嘉靖	平成21年4月		
			比嘉聡	平成23年4月		

資料：総務課

注) 平成17年4月1日より収入役を廃止

注) 平成19年4月1日より助役から副村長に改正

## (2) 歴代正副議長

歴代	議長		副議長	
	氏名	就任年月	氏名	就任年月
初代	伊佐常喜	昭和23年9月	比嘉盛繁	昭和23年9月
2代	伊佐常喜	昭和25年9月	比嘉永俊	昭和25年9月
3代	比嘉永俊	昭和29年9月	比嘉昌和	昭和29年9月
4代	宮城盛輝	昭和33年9月	安里常太郎	昭和33年9月
5代	宮城盛輝	昭和37年9月	安里永昌	昭和37年9月
6代	宮城盛輝	昭和41年9月	安里永昌	昭和41年9月
7代	名幸寛	昭和45年9月	新垣樽亀	昭和45年9月
8代	名幸寛	昭和49年9月	安里常太郎	昭和49年9月
9代	安里睦昌	昭和52年2月	安里栄一郎	昭和52年2月
10代	安里常太郎	昭和53年9月	比嘉正儀	昭和53年9月
11代	安里常太郎	昭和56年9月	比嘉正儀	昭和56年9月
12代	比嘉正儀	昭和61年9月	喜屋武薫	昭和61年9月
13代	比嘉正儀	平成2年9月	中村勇	平成2年9月
14代	喜屋武薫	平成6年9月	比嘉功助	平成6年9月
15代	伊佐常助	平成10年9月	城間徳盛	平成10年9月
16代	城間徳盛	平成14年9月	比嘉一郎	平成14年9月
17代	中村勇	平成18年9月	安里昌榮	平成18年9月
18代	花崎為継	平成22年4月		
19代	花崎為継	平成22年9月	新里知盛	平成22年9月

資料：議会事務局

### (3) 戸籍関係処理等件数

平成23年度	
事件の種類	件数
新戸籍編製	152
戸籍全部削除	88
違反通知	5
戸籍の再製補完	-
その他	28
合計	273

資料：住民課

### (4) 住民票関係事務件数

平成23年度	
種別	件数
転入届	593
転出届	548
転居届	225
世帯変更届	68
住民票職権記載等	49
違反通知	31
合計	1,514

資料：住民課

### (5) 戸籍関係届出事件数

事件の種類	総数	届出			平成23年度	
		計	本籍人届出	非本籍人届出	他市町村から送付	
出生	303	187	89	98	116	
国籍留保	4	2	2	0	2	
認知	10	2	2	0	8	
養子縁組	14	8	4	4	6	
養子離縁	4	2	1	1	2	
法73条の2・69条の2	0	0	0	0	0	
婚姻	244	94	64	30	150	
離婚	67	35	27	8	32	
法77条の2・75条の2	33	14	13	1	19	
監親 督権 補佐 後見 届	出	6	6	5	1	0
	甲類審判の確定	0	0	0		
	審判前の保全処分	0	0	0		
	小計	6	6	5	1	0
死亡	153	118	94	24	35	
失踪	0	0	0	0	0	
復氏	1	0	0	0	1	
姻族関係終了	0	0	0	0	0	
相続人廃除	0	0	0	0	0	
入籍	65	29	27	2	36	
分籍	2	0	0	0	2	
国籍取得	0	0	0	0	0	
帰化	2	0	0	0	2	
国籍喪失	1	0	0	0	1	
国籍選択	0	0	0	0	0	
外国国籍喪失	0	0	0	0	0	
氏の変更	8	6	3	3	2	
名の変更	4	3	2	1	1	
転籍	57	25	24	1	32	
就籍	0	0	0	0	0	
訂正	村長職権	22	19	19	0	3
	法24条2項	9	8	8	0	1
	法113条等	0	0	0	0	0
	法116条	2	0	0	0	2
	続柄の記載更正(嘱託)	1	1	1	0	0
	続柄の記載更正(申出)	0	0	0	0	0
計	34	28	28	0	6	
追完	1	1	0	1	0	
その他	3	0	0	0	3	
不受理申出	4	3	1	2	1	
合計	1,020	563	386	177	457	

資料：住民課

### (6) 住民票関係利用状況

単位：円		平成23年度	
種別	件数	手数料収入額	
写し	住民票	12,372	2,297,600
	広域交付住民票	6	1,200
	戸籍の附票	1,017	100,200
閲覧 (住民基本台帳)	手数料件数	59	11,800
	請求件数	276	
合計	13,730	2,410,800	

資料：住民課

## (7) 戸籍関係謄・抄本等事件数

平成23年度

事件の種類		件 数		金 額
		有 料	無 料	
全部事項 証明書	戸 籍	1,985	432	893,250
	除 籍	85	14	63,750
	計	2,070	446	957,000
個人事項 証明書	戸 籍	1,225	47	551,250
	除 籍	5	1	3,750
	計	1,230	48	555,000
一部事項 証明書	戸 籍	0	0	0
	除 籍	0	10	0
	計	0	10	0
小 計		3,300	504	1,512,000

事件の種類		件 数		金 額
		有 料	無 料	
謄 本	戸 籍	0	0	0
	除 籍	1,136	560	852,000
	計	1,136	560	852,000
抄 本	戸 籍	0	0	0
	除 籍	22	14	16,500
	計	22	14	16,500
証 明	戸 籍	0	0	0
	除 籍	0	0	0
	計	0	0	0
受 理 証 明 等		88	0	44,450
届書に基づく証明		19	0	6,650
閱 覧		0	0	0
小 計		1,265	574	919,600
合 計		4,565	1,078	2,431,600

資料：住民課



## (8) 職員の推移

単位：人

各年度4月1日現在

年度	職員数			前年比 増加数	人 □	職員1人あたり 人 □ 数
	総数	男	女			
平成18年度	137	77	60	△ 1	16,499	120
平成19年度	139	80	59	2	16,444	118
平成20年度	136	78	58	△ 3	16,385	120
平成21年度	137	75	62	1	16,344	119
平成22年度	135	76	59	△ 2	16,413	122
平成23年度	131	77	54	△ 4	16,513	126

資料：総務課



# 付 録



# 北中城村役場機構図

平成24年4月1日現在

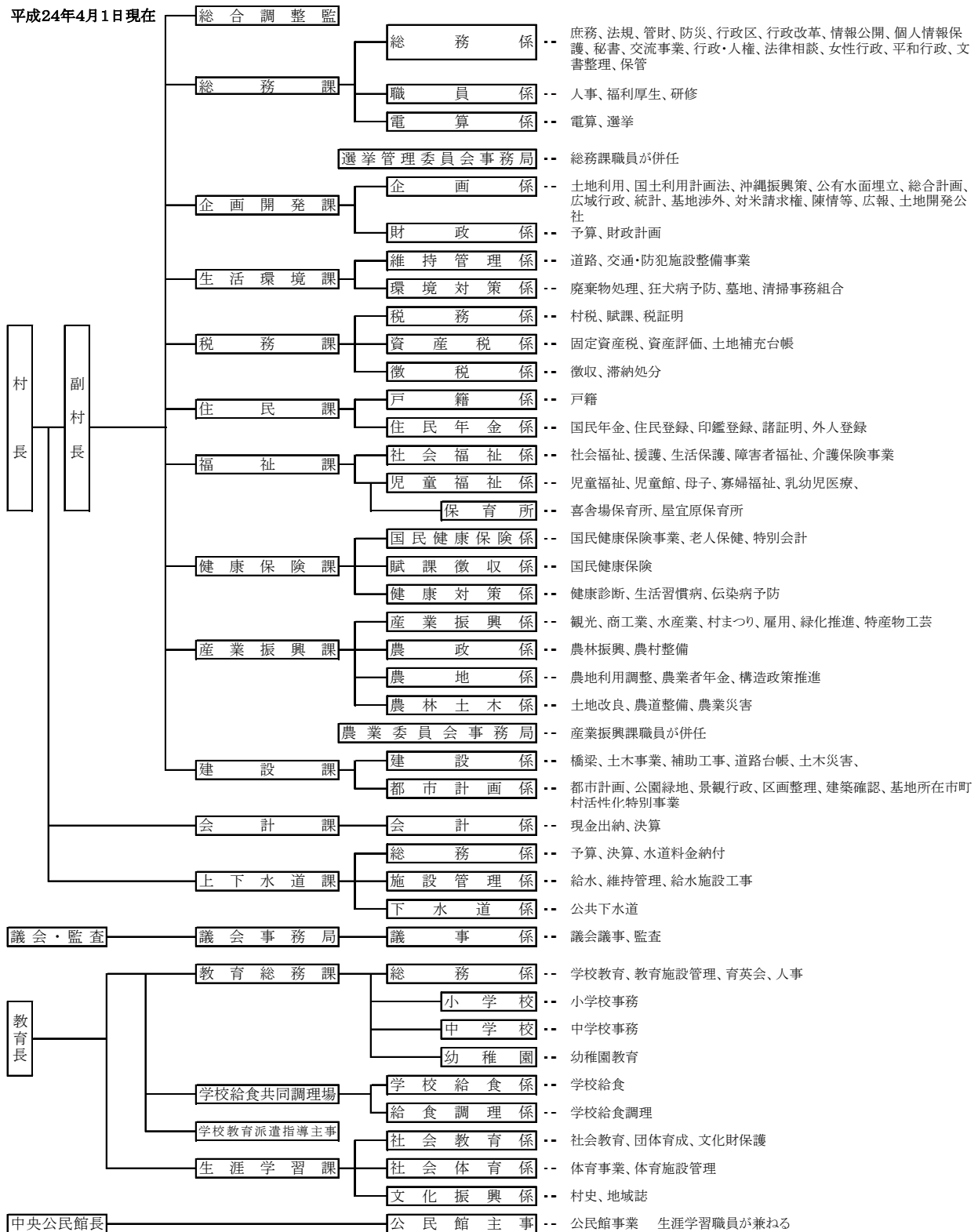

村内施設

平成24年4月現在

施設名	所在地	電話番号
<b>行政施設</b>		
北中城村役場	北中城村喜舎場426-2	935-2233
北中城村教育委員会	北中城村字仲順435	935-3773
北中城村立中央公民館		
学校給食共同調理場	北中城村熱田2070-8	935-3545
あやかりの杜（図書館等）	北中城村字喜舎場1214	983-8060
中城村北中城村清掃事務組合（し尿処理場）	北中城村美崎209	935-4040
中城城跡管理協議会（中城城跡）	北中城村大城503	935-5719
<b>福祉施設</b>		
北中城社会福祉協議会	北中城村字仲順451	935-4520
北中城村総合社会福祉センター		
北中城村地域包括支援センター	北中城村字喜舎場426-2（役場第二庁舎二階）	935-5922
喜舎場保育所	喜舎場240	935-2510
屋宜原保育所	喜舎場1034	932-5226
百登保育園	北中城村字島袋1927-1	932-8118
仲順児童館	仲順60	935-3237
島袋児童館	島袋215	933-8066
子育て支援センターきたなかくすく	北中城村字喜舎場241	982-0505
北中城村老人デイサービスセンターしおさい	北中城村字美崎262	935-5190
北中城村地域ゆいまーる創造館	北中城村字渡口457-3	935-5955
北谷・嘉手納・北中城ファミリーサポートセンター	北谷町北谷1-12-11（101号室）	989-9763
北中城幼稚園	北中城村字喜舎場255-1	935-4554
北中城小学校	北中城村字喜舎場1	935-3980
島袋小学校	北中城村字島袋1234	933-9863
北中城中学校	北中城村字喜舎場306	935-3979
北中城高等学校	北中城村字渡口1997-9	935-3377
沖縄ろう学校	北中城村字屋宜原415	932-5475
<b>消防・警察・郵便</b>		
中城・北中城消防本部	北中城村字大城404	935-4748
北中城駐在所	北中城村字仲順27	935-3078
大城駐在所	北中城村字大城166	935-3852
北中城郵便局	北中城村字喜舎場386-2	935-3171
<b>その他施設</b>		
北中城村商工会	北中城村字仲順432	935-3939
北中城村漁業組合	北中城村字熱田2070-7	935-4955
青葉苑（ごみ処理施設）	中城村字伊舎堂787	895-2911
北中城村軍用地等地主連合会	北中城村字安谷屋1353 2F	935-4475
JAおきなわ北中城支店	北中城村字安谷屋1353	935-4051
JAおきなわ島袋営業所	北中城村字島袋410	932-8145
JAおきなわ渡口営業所	北中城村字渡口488	935-2200
県営北中城団地	北中城村字熱田2070-15	-
中村家住宅	北中城村字大城106	935-3500
若松公園	北中城村字安谷屋131	935-4404
しおさい公苑	北中城村字熱田2070-16	-

## 各行政区自治会長

平成25年1月現在

行政区	自治会長名	公民館(集会所)住所	電話番号
喜 舍 場	安里 茂信	喜 舍 場 75	935-3923
仲 順	比嘉 悟	仲 順 60	935-5556
熱 田	大代 永信	熱 田 68-1	935-2350
和 仁 屋	比嘉 勲	和 仁 屋 174	935-0139
渡 口	伊佐 伸栄	渡 口 55	
島 袋	比嘉 盛一	島 袋 102	932-6822
屋 宜 原	伊集 守吉	屋 宜 原 602	930-0195
瑞 慶 覧	與儀 光男	瑞 慶 覧 416	932-0921
石 平	新垣 善彦	安 谷 屋 2151	935-2280
安 谷 屋	比嘉 守光	安 谷 屋 223	935-3238
荻 道	安里 邦雄	荻 道 79	
大 城	外間 清子	大 城 86	935-1311
県営北中城団地	大城 園子	熱 田 2070-15	935-4423
美 崎	名幸 房則	美 崎 209	

資料：総務課

## 圏域別市町村人口

平成22年10月1日現在

市町村名	平成22年国勢調査人口			平成17年~22年の人口増減		面積 (km <sup>2</sup> )	人口密度 (人/km <sup>2</sup> )	
	総数	男	女	実数	率(%)			
沖縄県	1,392,818	683,328	709,490	31,224	2.2	2,276.15	611.9	
那覇市	315,954	151,848	164,106	3,561	1.1	39.24	8,051.8	
北 部	名護市	60,231	30,036	30,195	768	1.3	210.37	286.3
	国頭村	5,188	2,577	2,611	△ 358	△ 6.9	194.82	26.6
	大宜味村	3,221	1,641	1,580	△ 150	△ 4.7	63.44	50.8
	東村	1,794	994	800	△ 31	△ 1.7	81.79	21.9
	今帰仁村	9,257	4,597	4,660	△ 219	△ 2.4	39.89	232.1
	本部町	13,870	6,989	6,881	△ 513	△ 3.7	54.33	255.3
	恩納村	10,144	5,109	5,035	509	5.0	50.87	199.4
	宜野座村	5,331	2,654	2,677	289	5.4	31.32	170.2
	金武町	11,066	5,440	5,626	447	4.0	37.79	292.8
	伊江村	4,737	2,389	2,348	△ 373	△ 7.9	22.77	208.0
中 部	宜野湾市	91,928	44,720	47,208	2,159	2.3	19.70	4,666.4
	浦添市	110,351	53,948	56,403	4,302	3.9	19.09	5,780.6
	沖縄市	130,249	63,195	67,054	3,849	3.0	49.00	2,658.1
	うるま市	116,979	58,198	58,781	3,444	2.9	86.08	1,359.0
	読谷村	38,200	18,913	19,287	894	2.3	35.17	1,086.2
	嘉手納町	13,827	6,763	7,064	198	1.4	15.04	919.3
	北谷町	27,264	13,185	14,079	416	1.5	13.78	1,978.5
	北中城村	15,951	7,680	8,271	161	1.0	11.53	1,383.4
南 部	中城村	17,680	8,881	8,799	1,882	10.6	15.46	1,143.6
	西原町	34,766	17,328	17,438	1,033	3.0	15.84	2,194.8
	糸満市	57,320	28,739	28,581	1,504	2.6	46.63	1,229.3
	豊見城市	57,261	27,860	29,401	4,745	8.3	19.45	2,944.0
	南城市	39,758	20,070	19,688	107	0.3	49.77	798.8
	与那原町	16,318	7,868	8,450	975	6.0	5.08	3,212.2
	南風原町	35,244	17,358	17,886	1,707	4.8	10.72	3,287.7
	渡嘉敷村	760	409	351	△ 30	△ 3.9	19.20	39.6
	座間味村	865	451	414	△ 212	△ 24.5	16.74	51.7
	粟国村	863	460	403	△ 73	△ 8.5	7.64	113.0
	渡名喜村	452	263	189	△ 79	△ 17.5	3.74	120.9
	南大東村	1,442	832	610	△ 6	△ 0.4	30.57	47.2
	北大東村	665	414	251	77	11.6	13.10	50.8
伊平屋村	1,385	714	671	△ 162	△ 11.7	21.72	63.8	
伊是名村	1,589	848	741	△ 173	△ 10.9	15.44	102.9	
久米島町	8,519	4,492	4,027	△ 658	△ 7.7	63.50	134.2	
八重瀬町	26,681	13,170	13,511	1,560	5.8	26.90	991.9	
宮古	宮古島市	52,039	25,502	26,537	△ 1,454	△ 2.8	204.57	254.4
	多良間村	1,231	651	580	△ 139	△ 11.3	21.91	56.2
八重山	石垣市	46,922	23,310	23,612	1,739	3.7	229.00	204.9
	竹富町	3,859	1,991	1,868	△ 333	△ 8.6	334.02	11.6
与那国町	1,657	841	816	△ 139	△ 8.4	28.95	57.2	

資料：平成22年国勢調査



## 圏域別市町村世帯数

平成22年10月1日現在

市町村名	平成22年国勢調査世帯数			平成17年～22年の世帯増減		1世帯あたりの人員	
	総数	一般世帯	施設等世帯	実数	率(%)		
沖縄県	520,191	519,184	1,007	18,677	3.6	2.68	
那覇市	129,512	129,221	291	6,899	5.3	2.44	
北 部	名護市	24,277	24,210	67	2,076	8.6	2.48
	国頭村	2,114	2,109	5	△31	△1.5	2.45
	大宜味村	1,267	1,261	6	△18	△1.4	2.54
	東 村	691	689	2	△18	△2.6	2.60
	今帰仁村	3,368	3,361	7	170	5.0	2.75
	本部町	5,049	5,032	17	171	3.4	2.75
	恩納村	3,801	3,793	8	301	7.9	2.67
	宜野座村	1,823	1,817	6	208	11.4	2.92
	金武町	4,373	4,357	16	317	7.2	2.53
	伊江村	1,915	1,910	5	16	0.8	2.47
	中 部	宜野湾市	36,361	36,332	29	1,623	4.5
浦添市		40,927	40,858	69	2,613	6.4	2.70
沖縄市		47,999	47,942	57	3,349	7.0	2.71
うるま市		38,344	38,277	67	1,132	3.0	3.05
読谷村		12,422	12,411	11	619	5.0	3.08
嘉手納町		4,937	4,933	4	270	5.5	2.80
北谷町		9,903	9,896	7	594	6.0	2.75
北中城村		5,220	5,214	6	124	2.4	3.06
中城村		6,268	6,238	30	935	14.9	2.82
西原町		12,118	12,092	26	838	6.9	2.87
南 部	糸満市	19,249	19,188	61	1,546	8.0	2.98
	豊見城市	19,332	19,299	33	2,644	13.7	2.96
	南城市	12,676	12,644	32	1,115	8.8	3.14
	与那原町	5,805	5,793	12	667	11.5	2.81
	南風原町	11,254	11,225	29	1,070	9.5	3.13
	渡嘉敷村	429	428	1	49	11.4	1.77
	座間味村	459	459	-	△73	△15.9	1.88
	粟国村	379	378	1	△35	△9.2	2.28
	渡名喜村	246	246	-	△41	△16.7	1.84
	南大東村	713	713	-	45	6.3	2.02
	北大東村	378	378	-	95	25.1	1.76
	伊平屋村	523	522	1	△61	△11.7	2.65
	伊是名村	699	698	1	△28	△4.0	2.27
	久米島町	3,601	3,598	3	118	3.3	2.37
八重瀬町	8,139	8,118	21	△12,431	△152.7	3.28	
宮古	宮古島市	21,196	21,144	52	626	3.0	2.46
	多良間村	499	498	1	△5	△1.0	2.47
八重山	石垣市	19,212	19,193	19	1,414	7.4	2.44
	竹富町	2,000	1,997	3	△137	△6.9	1.93
	与那国町	713	712	1	△89	△12.5	2.32

注) 世帯数には不詳を含む。

資料：平成22年国勢調査

# 在沖軍人・軍属・家族数の推移

単位：人

年次	総計			陸軍			海軍			空軍			海兵隊				
	総計	軍人	軍属	家族	総計	軍人	軍属	家族	総計	軍人	軍属	家族	総計	軍人	軍属	家族	
平成15年	50,826	26,282	1,679	22,865	2,233	917	94	1,222	5,081	2,250	230	2,601	17,955	7,100	622	10,233	8,809
平成16年	45,354	22,339	1,503	21,512	2,317	935	180	1,202	4,744	2,183	279	2,282	16,610	6,163	562	9,885	8,143
平成17年	42,570	22,470	1,450	18,650	2,420	880	200	1,340	4,390	1,970	210	2,210	14,840	7,100	550	7,190	7,910
平成18年	43,550	23,140	1,330	19,080	2,470	890	190	1,390	4,610	1,690	260	2,660	14,580	7,080	380	7,120	7,910
平成19年	48,490	22,720	1,390	24,380	3,900	1,600	200	2,100	3,050	1,220	250	1,580	19,640	6,700	440	12,500	8,200
平成20年	40,416	21,277	1,347	17,792	4,180	1,682	191	2,307	2,668	1,284	221	1,163	13,050	5,909	417	6,724	7,598
平成21年	44,895	24,612	1,381	18,902	3,798	1,761	226	1,811	2,630	1,217	211	1,202	13,971	6,676	441	6,854	9,035
平成23年	47,300	25,843	1,994	19,463	3,728	1,547	326	1,855	5,384	2,159	1,139	2,086	14,605	6,772	437	7,396	8,126

注) 平成22年については非公表

資料：沖縄県基地河策課「沖縄の米軍及び自衛隊基地(統計資料)」

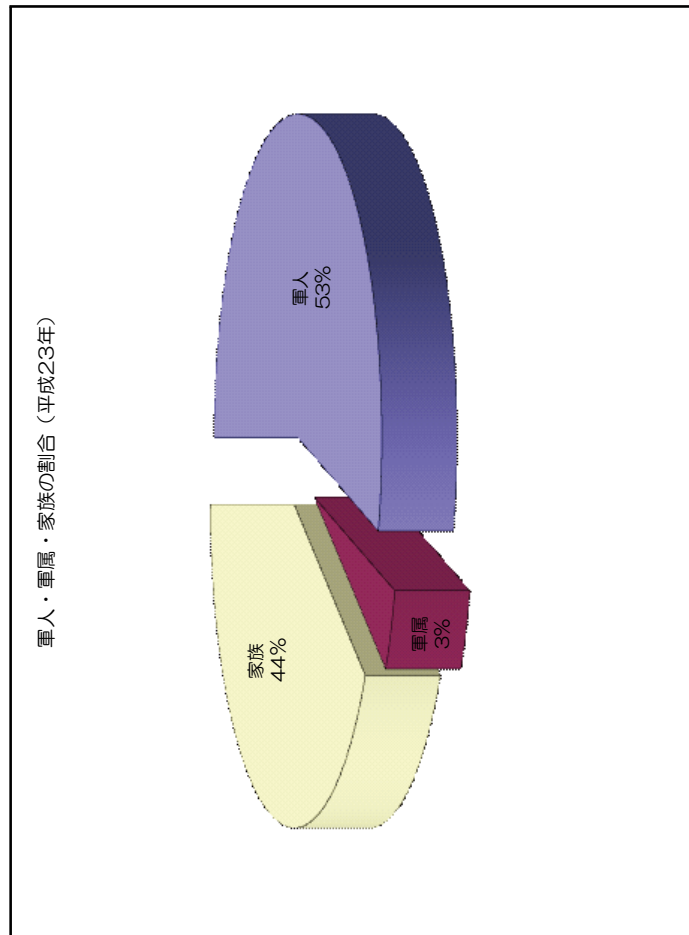
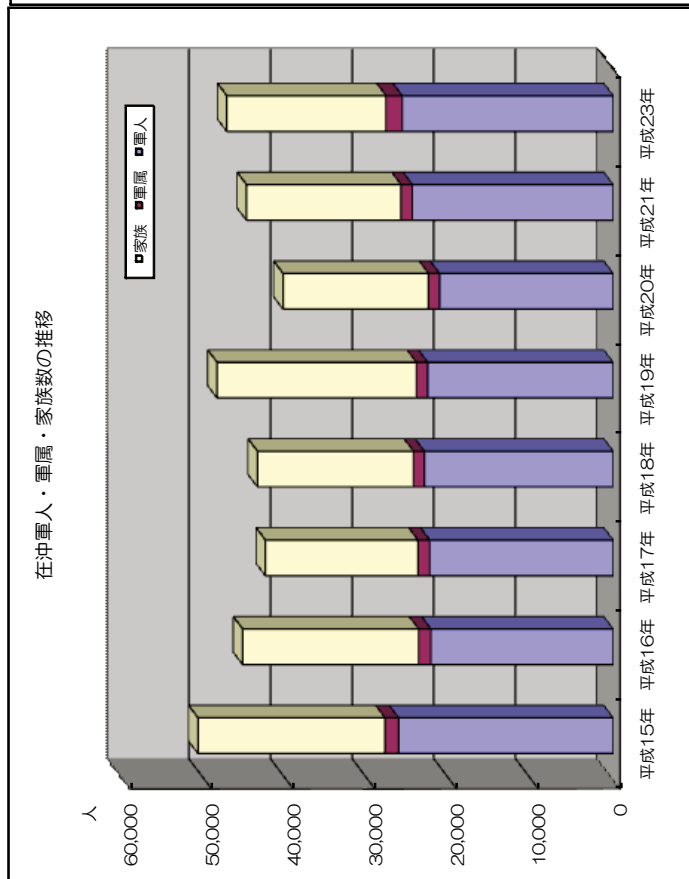

平成 24 年版  
「統計きたなかぐすく」  
～第 13 号～

編集 北中城村役場 企画開発課  
発行 北中城村役場  
沖縄県中頭郡北中城村字喜舎場 426-2  
TEL: (098)-935-2233

印刷 丸正印刷株式会社  
沖縄県西原町字小那覇1215番地  
TEL: (098)-835-8181

